



**VÂNZARE | ÎNCHIRIERE | SERVICE**  
Utilaje și echipamente pentru construcții



# LISTĂ DE PREȚURI

## Distribuție, 2025

Prețuri valabile de la data de 10.02.2025

# Cuprins

## IMER & MARUZEN



**Betoniere profesionale**  
Pagina 05



**Betoniere semi-automate**  
Pagina 06



**Malaxoare planetare și continue**  
Pagina 07



**Pompă multifuncțională SMALL 50**  
Pagina 08



**Electropalane**  
Pagina 10



**Circulare pentru lemn**  
Pagina 12



**Mașini pentru tăiat gresie și faianță**  
Pagina 13



**Mașini pentru tăiat cărămidă, piatră naturală și țiglă**  
Pagina 14



**Sisteme pentru vibrare beton**  
Pagina 15



**Elicoptere pardoseală**  
Pagina 16



**Grup hidraulic și accesorii**  
Pagina 17

## BISONTE CONSTRUCȚII



**Compactare**  
Pagina 19



**Mașini de tăiat asfalt/beton**  
Pagina 22



**Mașini de tăiat cărămidă/BCA/metale ghilotină pavele**  
Pagina 23



**Discuri diamantate segmentate**  
Pagina 24



**Mașini de carotat**  
Pagina 25



**Elicoptere pentru șlefuit și finisat pardoseli**  
Pagina 26



**Sisteme vibrare beton**  
Pagina 27



**Pompe pentru gleturi | tencuit**  
Pagina 28



**Pompe airless zugrăvit | vopsit**  
Pagina 34



**Șlefuire pereți | tavan Aspiratoare și malaxoare**  
Pagina 38



**Compresoare electrice**  
Pagina 40



**Aparate de sudură Tăiere cu plasmă**  
Pagina 42

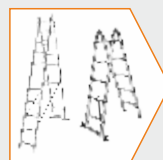

**Scări profesionale și universale**  
Pagina 44



**Betoniere**  
Pagina 46



**Mașini de tăiat gresie/faianță / Ghilotină**  
Pagina 25

## BISONTE AGRO



**Generatoare open**  
Pagina 49



**Motocultoare**  
Pagina 50



**Mașini multifuncționale**  
Pagina 53



**Remorci pentru motocultoare**  
Pagina 55



**Motoburghie**  
Pagina 55



**Trenchere (săpare șanțuri)**  
Pagina 55

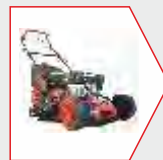

**Mașini și tractoare de tuns iarbă**  
Pagina 58



**Atomizoare**  
Pagina 59



**Aparate de spălat cu presiune**  
Pagina 59



**Despicatoare lemne**  
Pagina 60



**Tocătoare crengi**  
Pagina 60

# Cuprins

## ECHIPAMENTE PENTRU TĂIERE GRESIE | FAIANȚĂ



Mașini manuale de tăiat gresie | faianță  
Pagina 62



Mașini electrice cu disc, de tăiat gresie | faianță  
Pagina 63



Ventuze ridicare  
Pagina 64

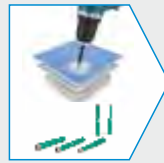

Freze, caroate și accesorii  
Pagina 68



Discuri diamantate  
Pagina 70

## SISTEME DE POMPARE



Pompe airless cu membrană pentru zugrăvit  
Pagina 75



Pompe airless cu membrană pentru vopsit  
Pagina 77



Pompe airless cu piston pentru zugrăvit  
Pagina 79

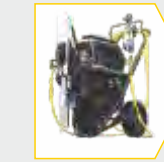

Pompe airless hidraulice pentru gleturi  
Pagina 82

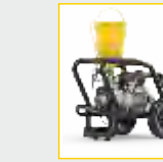

Pompe airless cu membrană pentru hidroizolații și injectări  
Pagina 83



Pompe pentru gleturi | tencuieli decorative  
Pagina 84

## ECHIPAMENTE PENTRU FINISARE

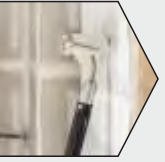

Echipamente pentru finisare gips carton  
Pagina 86



Echipamente pentru șlefuit, raschetat, polisat  
Pagina 87

## SCHELE | COFRAJE | PANOURI

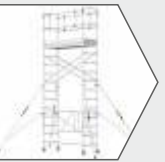

Schelă mobilă profesională Protube  
Pagina 92

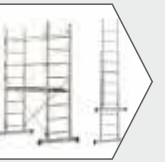

Scări și schele profesionale  
Pagina 96



Panou galben  
Pagina 98

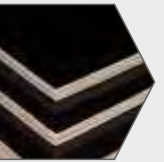

Panou TEGO  
Pagina 99



Grindă H20  
Pagina 100



Accesorii pentru cofraje  
Pagina 101



Accesorii pentru cofraje  
Pagina 102



Popi metalici și trepiezi  
Pagina 106

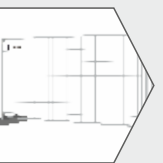

Sistem mobil EU2 Garduri  
Pagina 107



Tubulatură evacuare deșeuri | Parapeți rutieri  
Pagina 108

## GENERATOARE DE CURENT



Generatoare de curent seria Lite  
Pagina 110



Generatoare de curent seria Top  
Pagina 111



Generatoare de curent seria EVO  
Pagina 113



Generatoare tip inverter - COVER  
Pagina 114



Generatoare tip inverter - OPEN  
Pagina 115



Generatoare de curent rezidențiale  
Pagina 116



Generatoare de curent rezidențiale  
Pagina 118



Generatoare pentru sudură  
Pagina 116



Motopompe  
Pagina 122



Motopompe ape curate/murdare  
Pagina 124



Pompe submersibile electrice  
Pagina 126



FRIGERI  
Aparataj electric  
Pagina 121/127

# IMER & MARUZEN



**Betoniere profesionale**  
Pagina 05



**Betoniere semi-automate**  
Pagina 06



**Malaxoare planetare și continue**  
Pagina 07



**Pompă multifuncțională SMALL 50**  
Pagina 08



**Electropalane**  
Pagina 10



**Circulare pentru lemn**  
Pagina 12



**Mașini pentru tăiat gresie și faianță**  
Pagina 13



**Mașini pentru tăiat cărămidă, piatră naturală și țigla**  
Pagina 14



**Sisteme pentru vibrare beton**  
Pagina 15



**Elicoptere pardoseală**  
Pagina 16



**Grup hidraulic și accesorii**  
Pagina 17



Cod produs	Descriere produs	Pret Euro (fara TVA)
<b>Minibeta</b>		
8033679000332	<b>Minibeta 130</b> motor monofazat 2P 230V 50 Hz 0,3 kW	578
8033679000349	<b>Minibeta 130 2P</b> motor monofazat 0,3 kW - cuvă plastic HDPE	699
<b>Rollbeta</b>		
8033679000103	<b>Rollbeta 130</b> motor monofazat 2P 230V 50 Hz 0,3 kW	647
8033679003012	<b>Rollbeta 130</b> motor monofazat 2P 230V 50 Hz 0,37 kW - cuva plastic HDPE	717
8033679000110	<b>Rollbeta 130</b> cu motor benzina	1.342
IM1105490	Suport rotativ	199
IM1188810	Benă plastic HDPE pentru Rollbeta/Syntesi 140	261
8033679027902	<b>Riobeta 130</b> motor monofazat 230V - 0,3 kW	672
<b>Syntesi</b>		
8033679000141	<b>Syntesi 140</b> motor monofazat 230V 50 Hz 0,3 kW	767
8033679000158	<b>Syntesi 140</b> motor monofazat 230V 50 Hz 0,3 kW cuvă plastic HDPE	892
8033679017903	<b>Syntesi 160</b> cu motor monofazat 230V-50Hz 0,3 kW	836
8033679000165	<b>Syntesi 190</b> cu motor monofazat 230V-50Hz 1 kW	1.164
8033679000202	<b>Syntesi 250</b> cu motor monofazat 230V-50Hz 1 kW	1.345
8033679000219	<b>Syntesi 250</b> cu motor benzina Worms EX170, 5,6 cp	2.541
8033679002701	<b>Syntesi 300</b> cu motor monofazat 230V-50Hz 1,4 kW	1.632
8033679000264	<b>Syntesi 350</b> cu motor monofazat 230V-50Hz 1,4 kW	1.560
8033679004842	<b>Syntesi 350</b> cu motor benzină Honda, 5,4 cp	3.000
IM1105804	<b>Syntesi 350</b> cu motor Yanmar diesel, 7,7 cp	la cerere
IM3209650	Curea distribuție Syntesi 140-160	10,5
IM3208791	Curea distribuție Syntesi 190-250	18,3
IM3235727	Curea distribuție Syntesi 300-350	19,7
IM3209809	Roată pentru Syntesi 140 sau 160	7,1
IM2211100	Roată pentru Syntesi 190 dim. 300x60 mm	15,4
IM2211200	Roată pentru Syntesi 250 dim. 370x70 mm	25,0
IM2211250	Roată pentru Syntesi 300 sau 350 dim. 385x90 mm	30,7
3161304182384	<b>Clean Syntesi</b> Acid mineral destinat curățării betonierelor interior/exterior 0,5L	10,8
3161304182377	<b>Clean Syntesi</b> Acid mineral destinat curățării betonierelor interior/exterior 1L	21,5
<b>Syntesi R - remorcabile în șantier (neomologabile rutier)</b>		
8033679000189	<b>Syntesi 190 R</b> cu motor monofazat 240V-50Hz, 1 kW	1.447
8033679000196	<b>Syntesi 190R</b> cu motor benzină Honda, 3,9 cp	2.238
8033679020408	<b>Syntesi 250 R omologabil</b> cu motor monofazat 230V-50Hz 1 kW	2.297
8033679020422	<b>Syntesi 250 R omologabil</b> cu motor benzină Honda 3,9 cp	3.502
8033679020446	<b>Syntesi 350 R omologabil</b> cu motor monofazat 230V-50Hz 1,4 kW	2.561
8033679020460	<b>Syntesi 350 R omologabil</b> cu motor benzină Honda 5,4 cp	3.601
IM1105831	<b>Syntesi 350 R omologabil</b> cu motor diesel Yanmar 5,4 cp	la cerere



Cod produs	Descriere produs	Pret Euro (fara TVA)
SI1007651	<b>BIR 330 / ID motor electric</b> 3 kW, capacitate cuvă brut 330 l productivitate 6,5 m <sup>3</sup> /h, greutate echipament 900 kg	8.108
SI1007652	<b>BIR 330 / ID Kohler diesel</b> 7,5 cp, demaraj electric, capacitate cuvă brut 300 l, productivitate 6,5 m <sup>3</sup> /h, greutate 900 kg	la cerere
SI1007067	<b>BIR 400 / ID electric</b> 3 kW, capacitate cuvă brut 400 l productivitate 8m <sup>3</sup> /h, greutate echipament 950 kg	8.433
SI1007653	<b>BIR 400 / ID Hatz diesel A/E</b> 9,5 cp, demaraj electric capacitate cuvă brut 400 l, productivitate 8m <sup>3</sup> /h, greutate 950 kg	la cerere
SI1007654	<b>BIR 500 / ID electric</b> 4,1 kW, capacitate cuvă brut 500 l productivitate 12 m <sup>3</sup> /h, greutate echipament 1.540 kg	11.490
SI1007655	<b>BIR 500 / ID Kohler diesel A/E</b> 28,5 cp, demaraj electric, capacitate cuvă brut 500 l, productivitate 12m <sup>3</sup> /h greutate 1.540 kg	la cerere
SI1007137	<b>BIR 750 / ID electric</b> 5,6 kW, capacitate cuvă brut 750 l, productivitate 17 m <sup>3</sup> /h, greutate echipament 1.700 kg	14.386
SI1007656	<b>BIR 750 / ID Kohler diesel A/E</b> 28,5 cp, demaraj electric, capacitate cuvă brut 750 l, productivitate 17 m <sup>3</sup> /h greutate 1.700 kg	la cerere
SI1006522	<b>BIR 1000 / ID electric</b> 7,5 kW, capacitate cuvă brut 1.000 l, productivitate 18 m <sup>3</sup> /h, greutate echipament 1.800 kg	16.428
SI1007657	<b>BIR 1000 / ID Hatz diesel A/E</b> 34,5 cp, demaraj electric, capacitate cuvă brut 1.000 l, productivitate 18 m <sup>3</sup> /h, greutate 1.800 kg	la cerere
SI1007658	<b>BIR 1500 / ID electric</b> 15 kW, capacitate cuvă brut 1.500 l, productivitate 22 m <sup>3</sup> /h, greutate echipament 2.400 kg	23.444
SI1007659	<b>BIR 1500 / ID Hatz diesel A/E</b> 34,5 cp, demaraj electric capacitate cuvă brut 1.500 l, productivitate 22 m <sup>3</sup> /h, greutate 2.600 kg	la cerere

## Accesorii

BIRLTE	Lopată tarsietoare pentru încărcare paletă pentru betoniere motor termic	2.197
BIRLTT	Lopată tarsietoare pentru încărcare paletă pentru betoniere motor electric	1.704
BIRCLIT	Contor apă	863
BIRBILIT	Cântar electronic	2.060
BIR4WIT	Sistem cu 4 roți, doar pentru BIR 500/700/1.000	811
VIBRIT	Vibrator	763



Cod produs	Descriere produs	Pret Euro (fara TVA)
8033679001025	<b>MIX 60</b> cu motor monofazat 230V-50Hz putere 0,55 kW cu 2 rezervoare și paletă standard, capacitate cuvă brut 56 l, diametru cuvă 580 mm	765
IM1193965	Paletă pentru mixare adezivi speciali / fluide	85,3
IM1193968	Kit 5 rezervoare pentru MIX 60/MIX ALL	187
8033679029203	<b>Mix All</b> cu motor monofazic 230V-50Hz, putere 0,55 kW Noul tip de pale cu rotire în 3 axe Capacitate cuvă 56 l, diametru cuvă 580 mm Include 2 rezervoare și paleta în 3 axe	820
IM1193968	Kit 5 rezervoare pentru MIX 60/MIX ALL	187
8033679030001	<b>Mix 80</b> cu motor monofazic 230V - 50 Hz, 1,1 kW Capacitate cuvă brut 80 l, diametru cuvă încărcare 608 mm	1.856
IM1107635	Paletă mixare din cauciuc pentru MIX 80	63,6
8033679001049	<b>Mix 120 Plus</b> cu motor monofazat 230V-50Hz, putere motor 1,4 kW Capacitate cuvă brut 120 l, diametru cuvă 745 mm	2.351
IM1107618	Kit lamele cauciuc pentru pale	71,8
<b>Doar pentru materiale cu malaxare rapidă</b>		
8033679001612	<b>Spin 15 A Malaxor continuu</b> motor 230V - 1,4 kW debit material 15 l/min., capacitate cuvă 60 l. Include pompa de apă	1.950
8033679035518	<b>Spin 15 A Z-Clean Malaxor continuu</b> Idem. Cameră amestecare cu autocurățare din cauciuc elastomer.	2.070
<b>OPȚIONALE</b>		
IM1107629	Grilă de încărcare pentru Spin 15A I-DUST	126
IM1107004	Kit șnec pentru amestec mortar fin pentru Spin 15A	176
IM1107601	Kit debitmetru apă pentru Spin 15 A	268
IM1106154	Cameră de amestec Z-CLEAN pentru Spin 15A	316
IM1106157	Kit de reducere a presiunii pentru Spin 15	55
8033679028909	<b>Spin 30 Plus Malaxor continuu motor 400V</b> - 3 kW debit material 30 l/min. capacitate cuvă 110l. Include pompa de apă	3.780
8033679028916	<b>Spin 30 Plus Malaxor continuu motor 230V</b> - 2,2 kW debit material 30 l/min. capacitate cuvă 110l. Include pompă de apă	3.830
<b>OPȚIONALE</b>		
IM1107514	Kit debitmetru apă pentru Spin 30 PLUS	274
IM1107620	Capac cu filtru dublu, marit pentru extensia cuvei Spin 30 PLUS XXL	1.661
IM1107615	Capac cu filtru dublu, marit pentru extensia cuvei pentru Spin 30 PLUS	906
IM1107630	Grilă de încărcare pentru Spin 30 PLUS I-DUST	181



Cod  
produs

Descriere produs

Pret Euro  
(fara TVA)

8033679032715 **Small 50 EVO pompa cu șnec**, versiune standard fără accesorii 4.530

Debit material 0,8-14 l/min., granulometrie max. 6 mm,  
Echipament multifuncțional care se utilizează cu unul din următoarele kit-uri:

### Kit pentru tencuială tradițională sau preamestecată

8033679002220 Sită vibrantă 230V 50 Hz 834

8033679002213 Compresor cu membrană 230V 50Hz 1.499

IM1107005 Kit compus din: 495

Lance aplicare mortare tradiționale sau preamestec  
15 m furtun pentru material Ø 25 mm cuplări rapide  
16 m furtun aer Ø 13 mm cu cuplări Geka  
Lance curățire și burete Ø 30 mm  
Deflector Ø 10 - 14 mm pentru mortar preamestec  
Deflector Ø 12 mm pentru mortar tradițional



### Kit pentru gleturi

8033679002213 Compresor cu membrană 230V 50Hz 1.499

IM1107005 Kit compus din: 495

Lance aplicare mortare tradiționale sau preamestec  
15 m furtun pentru material Ø 25 mm cuplări rapide  
16 m furtun aer Ø 13 mm cu cuplări Geka  
Lance curățire și burete Ø 30 mm  
Deflector Ø 10 - 14 mm pentru mortar preamestec  
Deflector Ø 12 mm pentru mortar tradițional



1107543  
Compresor  
cu membrana

### Kit pentru injectare mortare

8033679002220 Sită vibrantă 230V 50 Hz 834

IM1108005 Kit compus din: 1.509

Lance pentru injectare, chituire rosturi, vopsire  
Manometru și comutator de presiune  
5+10 m furtun pentru material Ø 25 mm cuplări rapide  
Lance curățire și burete Ø 30 mm  
Deflector cu conector furtun Ø 16 mm



8033679002220  
Sita vibranta

### Kit pentru zugrăveli decorative

8033679002220 Sită vibrantă 230V 50 Hz 834

8033679024314 Compresor cu piston 230V 50Hz 1.760

IM1107009 Kit compus din: 682

Lance pentru vopsire cu deflectori Ø 5 - Ø 6 mm  
Reducție pentru furtun de la Ø 25 la Ø 19  
10 m furtun material Ø 19 mm cuplări rapide  
16 m furtun aer Ø 13 mm cu cuplări Geka  
Lance curățire și burete Ø 23 mm



### Kit pentru chituire rosturi

IM1107010 Kit compus din: 803

Lance pentru curățire (sablare), injectare, chituire rosturi, vopsire  
Deflectori Ø5 - Ø6 - Ø8 - Ø12 mm  
Deflector cu conector furtun Ø 16 mm  
10+5 m furtun material Ø 25 mm cu cuplări rapide  
16 m furtun aer Ø 13 mm cu cuplări Geka  
Lance curățire și burete Ø 30 mm





Cod produs

Descriere produs

Pret Euro (fara TVA)

IM1106052 **Small S50 Airless** Pompă cu șneac de înaltă presiune pentru aplicare airless 7.240

Debit material: 8,5 l/min.; presiune 0 - 120 bar (nu necesită compresor)

Putere instalată 2,2 kW - 230V; amperaj 9,5 A

Lungime pompare 30 m; capacitate benă 50 l

Greutate echipament 70 kg; dimensiuni 1.336x504x682 mm

Echipe standard: pistol AG19, kit duze, kit curățare pistol și duze, filtru alb și verde, 20m furtun airless 1/2"; manometru, rotor și stator 4N 13S 120 bar, comandă electrică cablu 15m; cablu electric 20m, trusa de scule integrată



IM1107540 Lance aplicare mortar preamestec cu deflector Ø 14 134

IM1107011 Lance pentru injectare, chituire rosturi, vopsire 391

IM1107549 Prelungitor lance, lungime 1,43 m 147

8033679002220 **Sită vibranta 230V / 50 Hz** 834

IM1107662 Manometru 217

IM1107515 Kit măsură reglaj - control presiune, pentru injectări 527

IM1107513 Capac pentru cuvă 192

8033679002213 **Compresor cu membrană 230V / 50Hz 250 l/min.** 1.499

8033679024314 Compresor cu piston 400l/min. 230V / 50Hz 1.760

IM1108009 16 m extensie la comandă electrică prin cablu 158

IM1108008 16 m comandă electrică prin cablu 135

IM1107525 15 m furtun material Ø 25 mm cu cuplări rapide 273

IM1107526 10 m furtun material Ø 25 mm cu cuplări rapide 228

IM1107527 5 m furtun material Ø 25 cu cuplări rapide 186

IM1107529 10 m furtun material Ø 19 mm cu cuplări rapide 212

IM1107530 5 m furtun aer Ø 13 mm cu cuplări Geka 30,8

IM1107531 10 m furtun aer Ø 13 mm cu cuplări Geka 49,6

IM1107532 16 m furtun aer Ø 13 mm cu cuplări Geka 65,0

IM1107570 Cuplaj tip profil "U" de oțel pt furtun Ø 25 85,1

IM1107030 Stator D 8-1.5 Verde cu strângere 84,6

IM1107031 Rotor D 8-1.5 Verde 86,3

IM1107032 Stator D4 - 1/2 Verde deschis cu strângere 103

IM1107033 Rotor D4 86,3

### Deflectori pentru chituire, vopsire

IM1107561 3-buc Deflectori Ø 5 mm oțel 71,3

IM1107562 3-buc Deflectori Ø 6 mm oțel 71,3

IM1107563 3-buc Deflectori Ø 8 mm oțel 71,3

IM1107564 3-buc Deflectori Ø 12 mm oțel 71,3

### Deflector pentru injectare și netezire fara compresor

IM1107567 Kit cu 1 deflector + 5 conectori furtun Ø 16 mm + 5 conectori furtun Ø 13 mm 62,5



Cod produs	Descriere produs	Pret Euro (fara TVA)
8033679019303	<b>ES 150N cu cadru fix și morsete ancorare schelă</b> Sarcină 150 Kg - lungime cablu 30m, monofazat 230V-50Hz Comandă 3 butoane, cablu 1 m	866
8033679002411	<b>ET 200 N cu cadru fix, lungime cablu 30m</b> Sarcină 200 Kg monofazat 230V-50Hz, comandă 3 butoane cablu 1 m	889
8033679004903	<b>ETR 200 N cu cadru extensibil, lungime cablu 30m</b> Sarcină 200 Kg monofazat 230V-50Hz comandă 3 butoane cablu 1,5 m	956
8033679002008	<b>TR 225 N cu cadru extensibil, lungime cablu 30m, nu include comanda</b> Sarcină 200 Kg - monofazat 230V-50Hz	1.051
IM1191008	Comandă 3 butoane pe cablu la 1,5 m	143
IM1191007	Comandă 3 butoane pe cablu la 5 m	201
IM1191032	Comandă 3 butoane tensiune joasă 30 m	875
8033679019310	<b>ET 150 N cu cadru extensibil, lungime cablu 40m viteza 30 m/min.</b> Sarcină 150 Kg monofazic 230V-50Hz comandă 3 butoane cablu 1,5 m	1.187
8033679030605	<b>TRVK 200 N lungime cablu 51 m, viteză de ridicare 30 m/min.</b> Sarcină max. 200 kg, monofazic 230V-50Hz comandă cablu 1,5 m	1.284
IM1191033	Prelungitor 50 m pentru comandă BT 24V	931
8033679004910	<b>AIRONE 200 N cu brat extensibil, lungime cablu 30m</b> Sarcină 200 Kg monofazic 230V-50Hz comandă cablu 1 m	1.006
8033679019907	<b>AIRONE 300 NEW cu brat extensibil, lungime cablu 30m</b> Sarcină 300 kg, monofazic 230V-50Hz, comandă 3 butoane, cabul 1,5 m	1.109
8033679020507	<b>ET 300N, fara suport, lungime cablu 30m</b> Sarcină 300 Kg monofazic 230V-50Hz comandă 3 butoane, cablu 1,5 m	1.103
8033679022501	<b>G 500 fara suport, lungime cablu 42m</b> Sarcină 500 Kg, monofazic 230V-50Hz, comandă 3 butoane 1,5 m	1.652
IM1140499	<b>Electropalan IMER AP120 Spring</b> pentru ridicare/montare schelă 120kg înălțime 40m 230V	2.160
8033679022105	<b>AP 150 - Electropalan pentru ridicare / montare schelă</b> Sarcină 150 kg, monofazic 230V-50 Hz, comandă 3 butoane 5 m, 81m cablu, poate ridica la 40 m înălțime, include pioner cu scripete	1.726

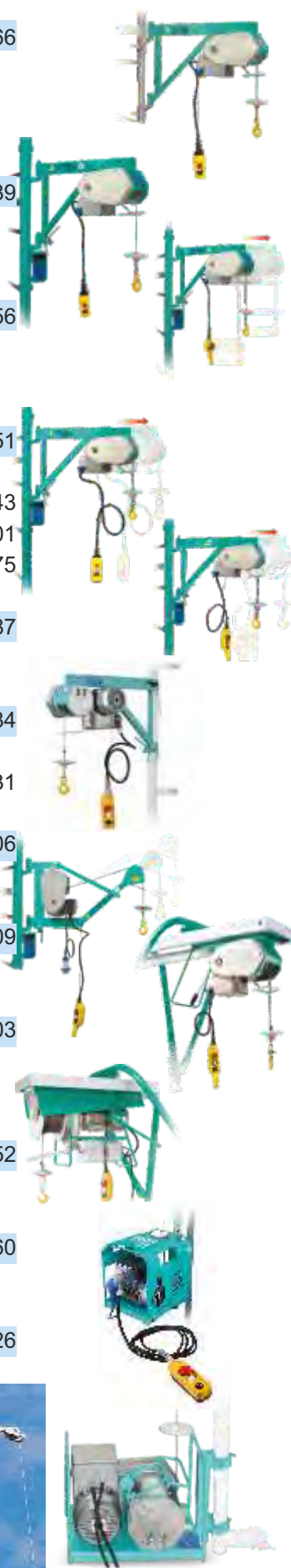

Cod produs	Descriere produs	Pret Euro (fara TVA)
<b>Suporturi ancorare pentru toate electropalanele Imer, pentru ET300 și G500</b>		
IM1191230	Suport prindere universală de max. 300Kg, fără containere contra greutate și protecția pentru picioare	921
IM1191240	Suport prindere universală de max. 500Kg, fără containere contra greutate și protecția pentru picioare	983
IM1199210	Container contragreutate 150 Kg, 1buc	288
IM1199220	Container contragreutate 250 Kg, 1buc	320
IM1199230	Lamelă de protecție la partea inferioară	74,3
IM1191247	Legături la partea inferioară între suportul din față și cel din spate	51,7
IM1199215	Frână de siguranță electropalan 500kg	127
IM1199221	Container contragreutate 500 kg (1 buc.)	545
<b>Stâlpi de ancoraj până la 200kg</b>		
8033679001148	Stâlp reglabil pe înălțime de la 2,45 la 3,3m pentru interior - se folosește singur sau cu 1199134	380
IM1199134	Kit brațe+container pentru ancorare stâlp - se folosește cu 1199102	494
IM1199105	Stâlp de ancoraj pentru lateral fereastră	533
8033679001223	<b>Suport universal electropalan cu prindere de schelă</b>	182
IM1190180	Suport electropalan cu prindere de schelă pentru AP60, AP120 și Ap150	164
<b>Stâlp de ancoraj pentru AIRONE 300</b>		
8033679001179	Stâlp pentru AIRONE 300 fără container de contra greutate	642
IM1199122	Container contragreutate pentru AIRONE 300	479
<b>Bandiere (distanțiere)</b>		
8033679001209	Bandiera pentru stâlpi	181
IM1199155	Bandiera pentru morsete	101
<b>Morsete pentru ancoraj</b>		
8033679001162	Morsete pentru ancoraj, sarcină max. 200 Kg	80,8
<b>Bene rabatabile pentru materiale</b>		
8033679000660	Benă trapezoidală de 45L	200
8033679000677	Benă trapezoidală de 90L	231
8033679000684	Benă trapezoidală de 120L	276
TEE001TV	Recipient dreptunghiular din PPR Teknolast cu mânere, capacitate 180 l	98
TEE001BB	Benă basculantă polietilenă 70L/150 kg	94
<b>Port-găleți</b>		
8033679000578	Port-găleți pentru 2 buc.	99,0
8033679000561	Port-găleți pentru 4 buc.	151
<b>Ancoră de ridicare materiale</b>		
IM1190905	Suport de ridicare cu 3 carabine	138
<b>Cărucior pentru utilizare cu suport universal</b>		
IM1191041	Cărucior cu frână pentru electropalane seria ES-ET-ETR	169
BA1005404	<b>Roabă pentru ridicare materiale cu electropalanul (braț rabatabil)</b> Capacitate 80 l, mânere rabatabile Mânere tubulare de 30 mm, tablă de 0,8 mm Roată pneumatică 330 mm Greutate 14 kg	75

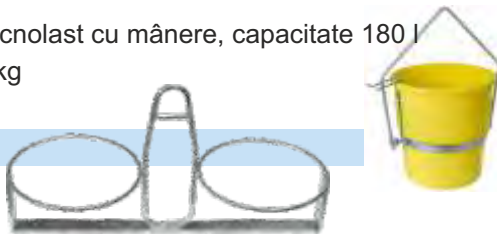

Cod produs

Descriere produs

Pret Euro (fara TVA)

## Circular pentru lemn H 110PLUS VF disc Ø350 mm Widia

Complet echipat dreptar, împingător și plan de lucru rabatabil

IM1188490 H 110VF PLUS cu motor monofazic 2,5 kW

1.010

IM1188491 H 110VF PLUS cu motor trifazic 3 kW

1.010

## Circular pentru lemn H 110PLUS VR disc Ø350 mm Widia, înălțime reglabilă de tăiere

Complet echipat - dreptar, împingător, plan de lucru rabatabil

8033679036409 H 110VR PLUS cu motor monofazic 2,5 kW

1.027

8033679037222 H 110VR PLUS cu motor trifazic 3 kW

1.027

IM1187635 Kit roți pentru H 110

67,9

## Discuri de taiat material lemnos

IM1193964 Widia Ø 300 mm x 3,2 Z = 48

97,6

IM1193960 Widia Ø 350 mm x 3,2 Z = 54

109

IM1193790 Widia Ø 315 mm x 3,2 Z = 28 (cu limitator pentru H110)

65,1

IM1193791 Widia Ø 350 mm H110 PLUS

67,8



Plan de lucru rabatabil inclus



Cod produs	Descriere produs	Pret Euro (fara TVA)
<b>Combi 200 VA cu disc și suport</b>		
8033679000370	Mașină de tăiat, cu disc inclus, Ø 200 mm, motor 230V / 50 Hz 1,5 kW Lungime tăiere 500 mm, adâncime max. de tăiere 55 mm	989
IM1188086	Plan de tăiere suplimentar pentru Combi 200 VA	123
IM1193848	Disc Ø 200 mm ceramică - coroana continuă	39,3
IM1193781	Disc Ø 200 mm <b>Premium</b> pentru gresie porțelanată - coroană continuă	85,3
8023743018929	Disc Ø 200 mm Montolit CPH200, grosime 1,6 mm, prindere 30/25,4 mm	86,0
<b>Combi 250 VA cu disc și suport</b>		
8033679000387	Mașină de tăiat, cu disc inclus, Ø 250 mm, motor 230V-50Hz, 1,5 kW	1.095
IM1188166	Plan de tăiere suplimentar pentru Combi 250 VA	138
<b>Combi 250-1000 cu disc, suport și laser</b>		
8033679000400	Mașină de tăiat, cu disc inclus, Ø 250 mm, motor 230V-50Hz, 1,5 kW Lungime max. de tăiere 1.100 mm, adâncime max. tăiere 105 mm	1.693
IM1188177	Plan de tăiere suplimentar pentru Combi 250-1000	171
IM1188178	Dispozitiv imobilizare materiale pentru 200, 250 și 250-1000	44,2
<b>Combi 250-1500 cu disc, suport și laser</b>		
8033679026707	Mașină de tăiat, cu disc inclus, Ø 250 mm, motor 1,5 kW Lungime max. tăiere 1.530 mm, adâncime max. tăiere 105 mm	2.171
IM1188179	Plan de tăiere suplimentar pentru Combi 250-1500	183
<b>Discuri compatibile cu mașinile Combi 250, 250-1000, 250-1500</b>		
BT0009525	Disc Ø 250mm, Ø interior 25,4, dim. segmente (h x grosime x L) 10x2,6x38mm	34,3
IM1193852	Disc Ø 250 mm - ceramică - coroană continuă	56,1
IM1193801	Disc Ø 250 mm cărămidă / țiglă - coroană secționată	75,2
IM1193804	Disc Ø 250 mm Premium pentru granit - coroană secționată	109
IM1193783	Disc Ø 250 mm Premium pentru gresie porțelanată - coroană continuă	111
8023743018998	Disc Ø 250 mm Montolit CPH250, grosime 1,65 mm, prindere 30/25,4 mm	131
<b>C350 iPower</b>		
8033679018603	Mașină de tăiat 230V 50 Hz, 2,5 kW cu disc inclus - diam. 350mm Lungime max. 1.200mm, adâncime max. tăiere 120 mm, trasator laser și roți	2.462
BT0009527	Disc Ø 350 mm, Ø interior 25,4, dim. segmente (hxgrosimexL) 10x3,2x38 mm	61,8
IM1193856	Disc Ø 350 mm ceramică - coroana continuă	112
IM1193785	Disc Ø 350 mm <b>Premium</b> pentru gresie porțelanată - coroană continuă	134
IM1193824	Disc Ø 350 mm <b>Premium</b> pentru granit - coroană secționată	165
IM1193894	Disc Ø 350 mm cărămidă / țiglă - coroana secționată, laser	106
8023743019018	Disc Ø 350 mm Montolit CPH350, grosime 2,2 mm, prindere 30/25,4 mm	207
IM3233271	Pompă apă mașini de tăiat Imer Combi / Masonry	76,1
IM1188157	Sistem de blocare plăci Combi VA – blocați plăcile și utilizați laserul mașinii pentru o tăiere precisă.	201



## M 400 SMART disc 400mm inclus

8033679012908	M400 Smart 350/400mm, motor monofazic 2,2 kW, 230V-50Hz 2 roți pentru transport	1.552
IM1187640	Suport de tăiere la 45°	107
IM1193908	Disc Ø 400 mm <b>Premium</b> pentru Granit / Piatră Naturală - coroană secționată	143
IM1193824	Disc Ø 350 mm <b>Premium</b> Granit / piatră naturală - coroană secționată - s. laser	165
IM1193894	Disc Ø 350 mm cărămidă/țiglă - coroană secționată - s. laser	106
BT0009521	Disc Ø 400 mm segmentat seria General - caramidă, beton, marmură, granit	53,9
BT0009527	Disc Ø 350 mm segmentat seria Silent - caramidă, beton, marmură, granit	61,8
BT0009528	Disc Ø 400 mm, Ø interior 25,4, dim. segmente (h*grosime*L) 10x3,5x38 mm	83,0



8033679033903	<b>Masonry 600 (fără disc)</b> Motor 4 kW, 400V/50Hz Diametru disc 600 mm, lungime max. tăiere 750 mm (disc ridicat) Lungime max. tăiere 460 mm (plăci înălțime 200 mm) Adâncime tăiere 1 / 2 treceri: 215 / 300 mm 2 roți pentru transport	2.289
IM1193926	Disc Ø 600 mm <b>Premium</b> Granit / Piatră Naturală - coroană secționată	431
BT0009522	Disc Ø 600 mm segmentat seria General - caramidă, beton, marmură, granit	164
BT0009530	Disc Ø 600 mm segmentat seria Silent - caramidă, beton, marmură, granit	290





## Masonry 750 Plus (fără disc)

8033679030100	Masonry 750 Plus motor 5,5 kW, 400V/50Hz	3.632
8033679030117	Masonry 750 Plus motor 2,2 kW, 230V/50Hz Diametru disc 750 mm, lungime max. tăiere 560 mm Adâncime max. tăiere 300 mm 4 roți din care 2 direcționale cu frână pentru transport	3.632
IM1193939	Disc Ø 700 mm granit / marmură / piatră naturală	621
IM1193913	Disc Ø 750 mm <b>Premium</b> pentru cărămidă / țiglă	664
IM1193941	Disc Ø 750 mm <b>Premium</b> pentru granit / marmură / piatră naturală	721
BT0009524	Disc Ø 750 mm segmentat seria General - caramidă, beton, marmură, granit	266
IM1169275	Protecții laterale pentru disc	79,7
IM1188870	Suport de tăiere la 45°	92,6
IM1187622	Ghidaj tăiere reglabil	154
IM3233271	Pompă apă mașini de tăiat Imer Combi / Masonry	76,1
E001TV	Recipient dreptunghiular din PPR Tekcnoplast cu mânere, capacitate 180 l	98



Cod produs	Descriere produs	Pret Euro (fara TVA)
IM0002000	<b>Vibrator electric seria FX2000</b> , 2 kW, 230V, 12.000 rpm (nu include lance)	234
<b>Lance și cap vibrant pentru seria FX2000</b>		
IM0003003	Diametru Ø 30mm, 3 m lungime	168
IM0003803	Diametru Ø 38mm, 3 m lungime	174
IM0003404	Diametru Ø 34mm, 4 m lungime	186
IM0003804	Diametru Ø 38mm, 4 m lungime	190
IM0004304	Diametru Ø 43mm, 4 m lungime	205
IM0005004	Diametru Ø 50mm, 4 m lungime	207
<b>Convertizor de înalta frecvență seria NW (nu include lance)</b>		
IM0000586	<b>NW 0586</b> Convertizor 2kVA - 400V, 28A, funcționează cu 2 lănci Ø 38/50mm sau 1 lance Ø60mm	718
IM0000600	<b>NW 0600</b> Convertizor 3 kVA - 400V, 42A, funcționează cu 3 lănci Ø 38/50mm sau 2 lănci Ø60/70mm	1.022
<b>Convertizor de înalta frecvență seria ST (nu include lance)</b>		
IM0000482	<b>ST 0482</b> Convertizor 1 kVA - 400V, 14A, funcționează cu 1 lance Ø 38/50mm	525
IM0000486	<b>ST 0486</b> Convertizor 2 kVA - 400V, 28A, funcționează cu 2 lănci Ø 38/50mm sau 1 lance Ø 60mm	677
IM0000488	<b>ST 0488</b> Convertizor 1 kW - 230V, 14A, funcționează cu 1 lance Ø 38/50mm	509
IM0000490	<b>ST 0490</b> Convertizor 1,5 kW - 230V, 21A, funcționează cu 2 lănci Ø 38/50mm sau 1 lance Ø 60mm	663
<b>Lance și cap vibrant pentru convertizor de înaltă frecvență seriile NW / ST</b>		
IM0000470	Diametru Ø 38mm, 5 m lungime	296
IM0000472	Diametru Ø 50mm, 5 m lungime	361
IM0000478	Diametru Ø 60mm, 5 m lungime	431
IM0000474	Diametru Ø 70mm, 5 m lungime	523
<b>Cap vibrant pentru convertizor de înaltă frecvență seriile NW si ST</b>		
IM0000471	Diametru Ø 38mm	164
IM0000473	Diametru Ø 50mm	197
IM0000479	Diametru Ø 60mm	251
IM0000475	Diametru Ø 70mm	373
<b>Riglă vibrantă Mosquito (nu include rigla)</b>		
IM1007043	<b>MSE Mono</b> , Vibrații 11.000 vpm, motor electric 230V, 110 W	513
IM1007042	<b>MSH Honda GX25</b> , Vibrații 7.000 vpm, motor benzină 1 cp	863
<b>Rigle compatibile cu ambele modele:</b>		
IM0007047	Lungime 1,5 m	89,1
IM0007046	Lungime 2 m	116
IM0007045	Lungime 2,5 m	143
IM0007044	Lungime 3 m	169



Cod produs	Descriere produs	Pret Euro (fara TVA)
BT60E	<b>BT60E Elicopter pentru pardoseală 600 mm</b> Motor electric 1,5 kW, 230V / 50 Hz, ambreiaj centrifugal Mâner pliabil, vibrații 1,1 - 1,5 m/s Nivel zgomot: 97 - 103 Lwa Greutate echipament: 55 kg Dimensiuni: 1.490x910x600 mm	la cerere
BT60H	<b>BT60H 160 Elicopter pentru pardoseală 600 mm</b> Motor Honda GX160, 5,5 cp, ambreiaj centrifugal Mâner pliabil, vibrații 1,1 - 1,5 m/s Nivel zgomot: 97 - 103 Lwa Greutate echipament: 63 kg Dimensiuni: 1.490x910x600 mm	la cerere
BT90HF	<b>BT90HF 160 Elicopter pentru pardoseală 900 mm</b> Motor Honda GX160, 5,5 cp, ambreiaj centrifugal Mâner pliabil, vibrații 1,1 - 1,5 m/s Nivel zgomot: 97 - 103 Lwa Greutate echipament: 78 kg Dimensiuni: 1.850x960x960 mm	la cerere
BT120H	<b>BT120H 270 Elicopter pentru pardoseală 1.200 mm</b> Motor Honda GX270, 9.0 cp, ambreiaj centrifugal Mâner fix, vibrații 1,1 - 1,5 m/s Nivel zgomot: 97 - 103 Lwa Greutate echipament: 118 kg Dimensiuni: 2.130x1.040x1.250 mm	la cerere
F60412	Pale standard 600mm (set 4 buc)	24,6
F60412P	Pale din polipropilenă / Combinate 600mm (set 4 buc) albe	54,7
F90416	Pale standard 900mm (set 4 buc)	33,9
C90419	Pale combinate 900mm (set 4 buc)	45,9
FS9043	Pale special combo 900mm (set 4 buc)	41,7
F120416	Pale standard 1.200mm, 1,6mm (set 4 buc)	39,2
C120419	Pale combinate 1.200mm (set 4 buc)	57,9
FS12043	Pale special combo 1.200mm (set 4 buc)	50,4
		
FP604	Disc comparator Galvanizat pentru finisare beton, Ø 600mm	53,5
FP9408P	Disc comparator Vopsit pentru finisare beton, Ø 900mm	99,9
FP11708P	Disc comparator Vopsit pentru finisare beton, Ø 1.200mm	163
		
IMBT350072	<b>Lipă combinată pentru nivelarea, finisarea și perierea betonului, 900mmx200mm</b> Set livrare: Mâner compus din 3 elemente x 1,8 m, suport prindere, lipă și perie finisare.	458
		



Pale standard 600

Pale polipropilena

Pale standard (900 si 1200)

Pale combo

Pale combinate



Cod produs	Descriere produs	Pret Euro (fara TVA)
MK1003661	<b>UH070 Centrală hidraulică</b> Debit 20,5 l/min Presiune 117 bar Motor Subaru EX21 Rezervor combustibil 3,2l, autonomie 2 ore la capacitate maximă Greutate: 44kg	2.640
MK0004735	<b>BH 051V Ciocan hidraulic 5,5kg 2.700bpm</b> Opțional șpiț 240mm lungime și dalta 240mm lungime	1.934
MK0003655	<b>BH 112V Ciocan hidraulic 11kg 1.450bpm</b> Opțional șpiț 450mm lungime și dalta 450mm lungime	1.810
MK0003656	<b>BH 116V Ciocan hidraulic 16,5kg 1.650bpm</b> Opțional accesorii compatibile Șpiț - lungime 450mm Daltă - lungime 450mm Daltă lățime 75mm, lungime 450mm Daltă lățime 125mm, lungime 380mm	2.242
	<b>BH 116VC Ciocan hidraulic 21.5kg 1.650bpm</b> Opțional accesorii compatibile Șpiț - lungime 450mm Daltă - lungime 450mm Daltă lățime 75mm, lungime 450mm Daltă lățime 125mm, lungime 380mm	2.527
MK0003657	<b>BH 201V Ciocan hidraulic 26kg 1.050bpm</b> Opțional accesorii compatibile Șpiț - lungime 450mm Daltă - lungime 450mm Daltă lățime 75mm, lungime 450mm Daltă lățime 125mm, lungime 380mm	2.474
MK0004741	<b>CH 130 Fierăstrău circular diam. max 300mm, 3.200 rpm, 8kg</b>	2.320
MK1003661	<b>PH 301 Pompă submersibilă diam. 3", debit 780 l/min.</b> UH070-EXH Set furtune flexibile 5 m lungime	2.717 395

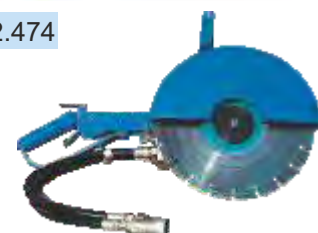

# BISONTE CONSTRUCȚII



**Compactare**  
Pagina 19



**Mașini de tăiat  
asfalt/beton**  
Pagina 22



**Mașini de tăiat  
cărămidă/BCA/metale  
ghilotină pavele**  
Pagina 23



**Discuri diamantate  
segmentate**  
Pagina 24



**Mașini de carotat**  
Pagina 25



**Elicoptere pentru  
șlefuit și finisat  
pardoseli**  
Pagina 26



**Sisteme vibrare  
beton**  
Pagina 27



**Pompe pentru  
gleturi | tencuit**  
Pagina 28



**Pompe airless  
zugrăvit | vopsit**  
Pagina 34



**Șlefuire pereți | tavan  
Aspiratoare  
și malaxoare**  
Pagina 38



**Compressoare  
electrice**  
Pagina 40



**Aparate de sudură  
Tăiere cu plasmă**  
Pagina 42

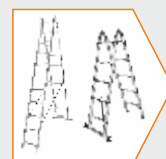

**Scări profesionale  
și universale**  
Pagina 44



**Betoniere**  
Pagina 46



**Mașini de tăiat  
gresie/faianță  
Ghilotină**  
Pagina 25



**Generatoare  
open**  
Pagina 48



Cod produs	Descriere produs	Pret Euro (fara TVA)
BT1003674 <b>MC75-H GXR Mai compactor 72kg</b>	<p>Forță de impact: 13 kN            Motor benzină Honda GX R120 - 4 timpi - 3,5 cp            Sistem dublu de filtrare aer            Rezervor pentru benzină din poliuretan            Contor de ore și tuometru</p>	1.740
	   	
6426390839831 <b>MC72-H Mai compactor 68kg</b>	<p>Forță de impact: 10kN            Motor benzină Honda GX100 - 4 timpi - 2,8 cp            Cadru de protecție împotriva avarierii motorului            Rezervor pentru benzină din poliuretan            Contor de ore și tuometru</p>	1.480
		
BT1009479 <b>MC72H-GXR Mai compactor 68kg</b>	<p>Forță de impact: 10kN            Motor benzină Honda GX120R - 4 timpi - 3,5 cp            Cadru de protecție împotriva avarierii motorului            Rezervor pentru benzină din poliuretan            Contor de ore și tuometru</p>	1.520
		
6426390839817 <b>MC80-L Mai compactor 79kg</b>	<p>Forță de impact: 10,7kN            Motor benzină Loncin 168 - 4 timpi - 5,5 cp            Cadru de protecție împotriva avarierii motorului            Rezervor pentru benzină din poliuretan            Contor de ore și tuometru</p>	980
		
		
		
		
<b>OPȚIONALE</b>		
BT0001847 Roți pentru transport mai compactor		42,1
BT0004370 Ulei motor pe benzină, Italia Star 10W-40 fabricat în România, bidon 1L		5,4



# Plăci compactoare unidirectionale

Cod produs	Descriere produs	Pret Euro (fara TVA)
6426390839824	<b>PC60-L</b> Placă compactoare 54 kg, Forță compactare 10,5kN Motor Loncin 154F, 2,8 cp, 4 timpi, combustibil benzină Mâner pliabil, roți transport incluse, protecție talpă	420
BT1003676	<b>PC65-H</b> Placă compactoare 60kg, Forță compactare 10,5kN Motor Honda GX160 - 4timpi - 5,5cp, combustibil benzină Mânere pliabile, roți transport incluse, protecție talpă	890
6426390839855	<b>PC70-H</b> Placă compactoare 64kg, Forță compactare 11kN Motor Honda GX160 - 4timpi - 5,5 cp, combustibil: benzină Talpa masivă din oțel turnat, protecție talpă Rezervor apă inclus, mânere pliabile, roți transport incluse	960
6426390839848	<b>PC70-L</b> Placă compactoare 65 kg, Forță compactare 11,5 kN Motor Loncin 200F, 6,5 cp, combustibil benzină Talpa masivă din oțel turnat, protecție talpă Mânere pliabile, roți transport incluse	580
6426390839862	<b>PC90-H</b> Placă compactoare 95kg, Forță compactare 13kN Motor HondaGX160 - 4timpi - 5,5 cp, combustibil: benzină Talpa masivă din oțel turnat, protecție talpă Rezervor apă inclus, mânere pliabile, roți transport incluse	1.010
6426390839596	<b>PC90-L</b> Idem, motor Loncin G200F, 6,5 cp	690
BT1007064	<b>PC90-B&amp;S</b> Idem, motor Briggs & Stratton, 6,5 cp	880
BT1004194	<b>PC100-H</b> Placă compactoare 102 kg; Forță compactare 20kN Motor Honda GX160 - 4 timpi 5,5 cp, combustibil benzină	990
<b>Accesorii consumabile</b>		
BT0001945	Protecție talpa PC65/70 pentru vibrocompactare pavele/dale	25,8
BT0001946	Set roți pentru transport placă compactoare Pc65	37,2
BT0004107	Rezervor apă PC90 (complet echipat)	97,7
BT0002784	Protecție talpă PC65 / PC70 incolor	43,4
BT0001951	Protecție talpă PC90 pentru vibrocompactare pavele/dale	28,1
BT0002785	Protecție talpă PC90 incolor	37,5
BT0001970	Set roți pentru transport placă compactoare PC90	37,2
BT0003595	Rezervor apă Pc70 (complet echipat)	97,7
BT0003772	Rezervor apă PC90 (doar rezervor)	82,6
BT0004370	Ulei motor pe benzină, Italia Star 10W-40 fabricat în România, bidon 1L	5,4





## Plăci compactoare reversibile

Cod produs	Descriere produs	Pret Euro (fara TVA)
BT1004922	<b>PCR160-H</b> Placă compactoare 160kg; Forță compactare 30,5kN Motor Honda, GX160, 5,5 cp Combustibil: benzină, mâner pliabil Manetă mecanică schimbare sens-direcție Talpă laminată, fără extensii (nu se pot atașa) Contor de ore și tuometru	1.400
BT1003679	<b>PCR160-HE</b> Idem, motor Honda GX160, 5,5 cp, talpă fontă cu extensii	1.650
BT1005981	<b>PCR160-LE</b> Idem, motor benzină Loncin G270F, 9 cp talpă fontă cu extensii	1.450
BT1003839	<b>PCR255-H</b> Placă compactoare 255kg; Forță compactare 38 kN Motor Honda GX270, 4 timpi - 8,5 cp Combustibil: benzină, mâner pliabil Manetă mecanică schimbare sens-direcție Extensii laterale incluse, contor de ore și tuometru	2.806
BT1006273	<b>PCR255-H390</b> Idem, motor benzină Honda GX390, 13 cp	2.897
BT1004195	<b>PCR255-L</b> Idem, motor benzină Loncin G390F, 13 cp	1.955
BT1008988	<b>PCR255-LK</b> Idem, motor diesel Lombardini / Kohler 15LD 350, 7,5 cp	3.066
BT1005621	<b>PCR320-H</b> Placă compactoare 305kg; Forță compactare 38kN Motor Honda GX390 - 4timpi - 11,7 cp, combustibil benzină Mâner pliabil, manetă mecanică schimbare sens-direcție Extensii laterale incluse, contor de ore și tuometru	3.513
BT1003231	<b>PCR320-LK</b> Idem, motor Diesel Lombardini / Kohler 15LD350, 7,5 cp	3.795
BT1004197	<b>PCR400-H</b> Placă compactoare 400kg, Forță compactare 40kN Motor Honda GX390 - 11,7 cp, combustibil benzină Sistem hidraulic pentru schimbare sens-direcție Contor de ore și tuometru, mânere pliabile	5.623
BT1004198	<b>PCR400-LK</b> Idem, motor diesel Lombardini / Kohler 15LD440 - 10,9 cp	5.893
BT1003180	<b>PCR520-LK</b> Placă compactoare 520kg; Forță compactare 60kN Motor diesel Lombardini 15LD440 - 10,9 cp Pornire automată, baterie inclusă Sistem hidraulic pentru schimbare sens-direcție Contor de ore și tuometru, mânere pliabile	8.041
BT1005823	<b>CV300-H</b> Cilindru vibrocompactor 266 kg; Forță compactare 13,5 kN Motor Honda GX160, 5,5 cp, benzină Transmisie hidrostática, lățime rolă 600 mm	4.480
BT0004370	Ulei motor pe benzină, Italia Star 10W-40 fabricat în România, bidon 1L	5,4





# Mașini de tăiat asfalt / beton

Cod produs	Descriere produs	Pret Euro (fara TVA)
BT1006443+	<b>MD350</b> Mașină de debitat portabilă cu suport tăiere pentru șape, disc 350 mm	941
BT1006444	Adâncime max. tăiere 115 mm, motor benzină monocilindric în 2 timpi, putere motor 4 cp, turație motor 8.500 rpm, rezervor combustibil 1,5 l Greutate: 12,5 kg	
BT1003680	<b>MTA400-H</b> Mașină de tăiat asfalt/beton diam. max. disc 400 mm Motor benzină Honda GX200 - 4 timpi - 5,8 cp Adâncime maximă de tăiere 150mm Rezervor apă 25L din PPHD Mânere reglabile; Manetă cu blocare pentru reglare adâncime de tăiere Contor de ore și tuometru Greutate utilaj: 90kg	1.180
BT1007746	<b>MTA400-H</b> Idem, Motor benzină Honda GX270 - 4 timpi - 8,4 cp	1.490
BT1005982	<b>MTA400-L</b> Idem cu motor Loncin G270F, 9 cp	940
BT1006439	<b>MTA401-H</b> Mașină de tăiat asfalt /beton diam. max. disc 400 mm Motor benzină Honda GX270, 4 timpi, 8,4 cp Adâncime max. de tăiere 150 mm Roți spate ajustabile central, stânga sau dreapta Greutate: 90 kg. Dimensiuni: Lxlxh 670x560x1.400 mm	1.650
BT1005275	<b>MTA501-H</b> Mașină de tăiat asfalt/ beton diam. max. 500 mm Motor Honda GX390 - 4 timpi - 11,7 cp, combustibil: benzină Adâncime max. de tăiere 185 mm, contor ore și tuometru Rezervor apă 35 l, conector rapid la bidon (se poate detașa pentru a-l reumple), coborâre/ridicare ușoară a discului datorită cilindrului cu gaz, reglare grilă de indicare în funcție de dimensiunea discului utilizat, curea transmisie disc mai lată, pin blocare adâncime tăiere	1.680
BT1007065	<b>MTA501-BS</b> Idem, motor Briggs and Stratton, 13,5 cp	1.350
BT1009540	<b>MTA505H</b> Mașină de tăiat asfalt/ beton diam. max. 500 mm <b>Nou!</b> Motor Honda GX390 - 4 timpi - 13 cp, combustibil: benzină. Adâncime max. de tăiere 170 mm, contor ore și tuometru. Rezervor apă 40 l. Control reglabil pe înălțime a discului. Sistem mecanic pentru avans (permite optimizarea tăierii și o durată de viață mai mare a discului)	1.840
BT1009541	<b>MTA505L</b> Idem, motor Loncin G390F 13 cp, diam. max. disc 500 mm	1.240
<b>Discuri</b>		
BT0009536	Disc Ø=400mm, Ø interior 25,4, dim.segmente(h x grosime x L) 20x3,2x28 mm	60,0
BT0009537	Disc Ø=500mm, Ø interior 25,4, dim.segmente(h x grosime x L) 20x3,5x36 mm	99,3
BT0009532	Disc Ø=400mm, Ø interior 25,4, dim.segmente(h x grosime x L) 12x3,5x38 mm	101
BT0009534	Disc Ø=500mm, Ø interior 25,4, dim.segmente(h x grosime x L) 12x4,0x38 mm	159
BT1005239	<b>MSB25-H</b> Mașină de scarificat asfalt / beton Motor Honda GX390, 11,7 cp, turație 3.400-3.600 rpm Lățime de lucru 250 mm, Adâncime 3 mm / trecere. Capacitate rezervor 6,1 l, greutate 115 kg, Dimensiuni Lxlxh 850x490x950 mm	3.604
BT0001966	Disc - steluța pentru mașină de scarificat - frezat (preț / bucată)	7
BT0004370	Ulei motor pe benzină, Italia Star 10W-40 fabricat în România, bidon 1L	5,4



Cod produs	Descriere produs	Pret Euro (fara TVA)
BT1006434	<b>KTV 400Ei Mașină de tăiat cărămidă</b> , marmură, granit, pavele disc 400 mm Lungime tăiere 450 mm, adâncime tăiere la a doua trecere 280 mm Motor 230V, 2,2 kW, turație 2.850 rpm Greutat: 97 kg Dimensiuni: Lxlxh min./max. 1.160x715x1.430 / 1.520 mm <b>Inverter pentru protecția motorului la tensiune joasă</b>	1.380
BT0009521	Disc diamantat segmentat Ø=400 mm, seria general pentru cărămidă, beton, marmură, granit - include segmente îngroșate	53,9
BT0009528	Disc diamantat segmentat, seria Silent, Disc Ø=400mm, pt. cărămidă, beton, marmură, granit, cu fante trasate laser pentru silențiozitate și durată lungă de viață.	83
BT1006433	<b>KTV 650E Mașină de tăiat cărămidă</b> , marmură, granit, pavele disc 650 mm, Lungime tăiere 500 mm, adâncime tăiere la a 2-a trecere 510 mm Motor 400V, 5,5 kW, turație 1.400 rpm Greutate: 230 kg Dimensiuni: Lxlxh min./ max. 1.700x1.500x820 mm	2.320
BT0009523	Disc diamantat Ø=650mm segmentat Ø=400 mm, seria general pentru cărămidă, beton, marmură, granit	188
BT1006435	<b>GYD 400E Mașină de tăiat metale</b> , disc 400 mm (nu este inclus) Adâncime tăiere la 90 de grade 100 x 60 mm Adâncime tăiere la 45 de grade 100 x 40 mm Motor 400V, 3 kW, turație 2.850 rpm Greutate: 90 kg. Dimensiuni: Lxlxh 710x620x560 mm	1.402
BT1006443	<b>MD350 Mașină de debitat portabilă</b> (fără căruț), geantă transport inclusă Disc 350mm, adâncime de tăiere 115 mm, motor monocilindric, 2 timpi, 4 cp, turație motor 8.500 rpm, rezervor benzină 1,5 l Greutate echipament: 12,5 kg. Dimensiuni: Lxlxh 950x450x460 mm	789
BT2000544	Disc universal diamantat 350 mm (pentru MD350)	50,5
BT1009423	<b>TSC470 Mașină de tăiat BCA</b> , 230V – 1,85 kW, înălțime maximă de tăiere 47 cm, masă reglabilă 0-90°. Greutate: 185 kg	3.180
BT0009426	Lama continuă pentru BCA (TSC470)	354
BT1009424	<b>TSC505 Mașină de tăiat BCA/Cărămidă</b> , 230V – 1,40 kW, înălțime maximă de tăiere 50 cm, avans controlat. Greutate: 220 kg	5.480
BT0009427	Lamă continuă pentru BCA/cărămidă (TSC505)	394
BT1009425	<b>TSC650 Mașină de tăiat BCA</b> , 230V – 1,85 kW, înălțime maximă de tăiere 65 cm, masă reglabilă 0-90°. Greutate: 207 kg	4.120
BT0009428	Lamă continuă pentru BCA (TSC650)	374



TSC470



TSC505



TSC650





# Discuri Bisonte diamantate segmentate

Cod produs

Descriere produs

Pret Euro (fara TVA)

## **Nou!** DISC DIAMANTAT SEGMENTAT - SERIA GENERAL

Pentru cărămidă, beton, marmură, granit - include segmente îngroșate cu durabilitate mare și rezistență la deformare

BT0009547	Disc Ø=105mm, Ø interior 25,4, dim. segmente (h x grosime x L) 10x2,3x30 mm	8,3
BT0009548	Disc Ø=115mm, Ø interior 25,4, dim. segmente (h x grosime x L) 10x2,3x30 mm	9,4
BT0009549	Disc Ø=125mm, Ø interior 25,4, dim. segmente (h x grosime x L) 10x2,3x30 mm	10,5
BT0009550	Disc Ø=180mm, Ø interior 25,4, dim. segmente (h x grosime x L) 10x2,6x32 mm	16,5
BT0009521	Disc Ø=400mm, Ø interior 25,4, dim. segmente (h x grosime x L) 10x3,5x38 mm	53,9
BT0009522	Disc Ø=600mm, Ø interior 25,4, dim. segmente (h x grosime x L) 12x4,5x38 mm	164
BT0009523	Disc Ø=650mm, Ø interior 25,4, dim. segmente (h x grosime x L) 12x4,5x38 mm	188
BT0009524	Disc Ø=750mm, Ø interior 25,4, dim. segmente (h x grosime x L) 12x4,5x38 mm	266



## **Nou!** DISC DIAMANTAT SEGMENTAT - SERIA SILENT

Pentru cărămidă, beton, marmură, granit - include segmente drepte și trapezoidale cu ascuțire ridicată, în plus pe suprafață discului se găsesc fante trasate laser, care conferă silențiozitate și durată lungă de viață.

BT0009525	Disc Ø=250mm, Ø interior 25,4, dim. segmente (h x grosime x L) 10x2,6x38 mm	34,3
BT0009526	Disc Ø=300mm, Ø interior 25,4, dim. segmente (h x grosime x L) 10x3,0x38 mm	53,6
BT0009527	Disc Ø=350mm, Ø interior 25,4, dim. segmente (h x grosime x L) 10x3,2x38 mm	61,8
BT0009528	Disc Ø=400mm, Ø interior 25,4, dim. segmente (h x grosime x L) 10x3,5x38 mm	83
BT0009529	Disc Ø=500mm, Ø interior 25,4, dim. segmente (h x grosime x L) 10x4,0x38 mm	166
BT0009530	Disc Ø=600mm, Ø interior 25,4, dim. segmente (h x grosime x L) 10x4,5x38 mm	290



## **Nou!** DISC DIAMANTAT SEGMENTAT - SERIA ASFALT

Pentru asfalt, beton proaspăt (sapă), beton - dedicat tăierii de asfalt și beton proaspăt cu mașini profesionale de putere max. 40 cp

BT0009531	Disc Ø=350mm, Ø interior 25,4, dim.segmente(h x grosime x L) 12x3,2x38 mm	78,1
BT0009532	Disc Ø=400mm, Ø interior 25,4, dim.segmente(h x grosime x L) 12x3,5x38 mm	101
BT0009533	Disc Ø=450mm, Ø interior 25,4, dim.segmente(h x grosime x L) 12x3,5x38 mm	126
BT0009534	Disc Ø=500mm, Ø interior 25,4, dim.segmente(h x grosime x L) 12x4,0x38 mm	159



## **Nou!** DISC DIAMANTAT SEGMENTAT - SERIA TURBO-A

Disc diamantat segmentat alternativ, beton rutier, asfalt și beton proaspăt (toate tipurile de sapă), include trei tipuri de segmente, dispuse alternativ pe disc, tehnologie prin sudare laser DrFritsch Germania

BT0009535	Disc Ø=350mm, Ø interior 25,4, dim.segmente(h x grosime x L) 20x3,2x24 mm	50,7
BT0009536	Disc Ø=400mm, Ø interior 25,4, dim.segmente(h x grosime x L) 20x3,2x28 mm	60,0
BT0009537	Disc Ø=500mm, Ø interior 25,4, dim.segmente(h x grosime x L) 20x3,5x36 mm	99,3



BT2000544	Disc universal diamantat 350 mm, prindere 25.4 mm compatibil cu MD350	50,5
BT0001848	Disc diamantat 400mm - STANDARD - pentru tăiere asfalt/beton	93,6
BT0001849	Disc diamantat 400mm - LONG LIFE - pentru tăiere asfalt/beton	119
BT0001850	Disc diamantat 500mm - STANDARD - pentru tăiere asfalt/beton	159
BT0001851	Disc diamantat 500mm - LONG LIFE - pentru tăiere asfalt/beton	185

**LICHIDARE  
STOC**





# Mașini de carotat

Cod produs	Descriere produs	Pret Euro (fara TVA)
BT1006275	<b>EC1500 Mașină de carotat</b> , 1.500W, diam. carotă max. beton Ø80 mm Carotă max. zidărie Ø200 mm / beton Ø80 mm Turație motor în prima treaptă 950 rpm, treaptă 2 = 2.100 rpm Include coloană cu cremalieră Greutate echipament: 19 kg	390
BT1006276	<b>EC2800 Mașină de carotat</b> , 2.800W, diam. carotă max. beton Ø255 mm Carotă max. zidărie Ø400 mm / beton Ø255 mm Turație motor în prima treaptă 500 rpm, treaptă 2 = 920 rpm Include coloană cu cremalieră Greutate echipament 27 kg	985
BT1006277	<b>EC3000 Mașină de carotat</b> , 2.800W, diam. carotă max. beton Ø300 mm Carotă max. zidărie Ø500 mm / beton Ø300 mm Turație motor în prima treaptă 500 rpm, treaptă 2 = 920 rpm Include coloană cu cremalieră Greutate echipament: 27,3 kg	1.070
BT2000545	Carotă diamantată 42x400 mm prindere 1 ¼" UNC	22,9
BT2000546	Carotă diamantată 50x400 mm prindere 1 ¼" UNC	25,6
BT2007212	Carotă diamantată 83x400 mm prindere 1 ¼" UNC	38,7
BT2000547	Carotă diamantată 102x400 mm prindere 1 ¼" UNC	51,0
BT2008788	Carotă diamantată 112x400 mm prindere 1 ¼" UNC	56,3
BT2000548	Carotă diamantată 120x400 mm prindere 1 ¼" UNC	52,5
BT2000549	Carotă diamantată 127x400 mm prindere 1 ¼" UNC	62,8
BT2000550	Carotă diamantată 132x400 mm prindere 1 ¼" UNC	68,3
BT2000559	Carotă diamantată 152x400 mm prindere 1 ¼" UNC	77,2
BT2000560	Carotă diamantată 159x400 mm prindere 1 ¼" UNC	81,4
BT2000561	Carotă diamantată 166x400 mm prindere 1 ¼" UNC	84,3
BT2000562	Carotă diamantată 180x400 mm prindere 1 ¼" UNC	94,2
BT2000551	Carotă diamantată 202x400 mm prindere 1 ¼" UNC	134
BT2000552	Carotă diamantată 254x400 mm prindere 1 ¼" UNC	190
BT2000553	Carotă diamantată 300x400 mm prindere 1 ¼" UNC	243
BT2000554	Carotă diamantată 350x400 mm prindere 1 ¼" UNC	291
BT2000555	Carotă diamantată 400x400 mm prindere 1 ¼" UNC	385
BT2000556	Carotă diamantată 450x400 mm prindere 1 ¼" UNC	560
BT2000557	Carotă diamantată 500x400 mm prindere 1 ¼" UNC	629





# Elicoptere pentru șlefuit / finisat pardoseli

Cod produs	Descriere produs	Pret Euro (fara TVA)
BT1004524	<b>EP600-E</b> Mașină de șlefuit șapă/beton - <b>Elicopter cu diam. 600mm</b> Motor electric 230V, 2,2 kW Mâner pliabil, 4 palete standard incluse Greutate utilaj: 45 kg	890
3161304182506	<b>EP600-H</b> Mașină de șlefuit șapă/beton - <b>Elicopter cu diam. 600mm</b> Motor <b>Honda GX160</b> - 4 timpi - 5,5 cp, combustibil: benzină Mâner pliabil, 4 palete standard incluse Greutate utilaj: 60kg	950
3161304182513	<b>EP900-H</b> Mașină de șlefuit șapă/beton - <b>Elicopter cu diam. 900mm</b> Motor <b>Honda GX160</b> - 4 timpi - 5,5 cp, combustibil: benzină Mâner pliabil, 4 palete standard incluse Greutate utilaj: 80kg	980
BT1003841	<b>EP1200-H</b> Mașină de șlefuit șapă/beton - <b>Elicopter cu diam. 1.200mm</b> Motor <b>Honda GX270</b> - 4 timpi - 8,5 cp, combustibil: benzină Mâner pliabil, 4 palete standard incluse Greutate utilaj: 99kg	1.340
BT0002438	Pale standard 600mm (set 4 buc.)	30,4
BT0006634	Pale combinate 600mm (set 4 buc.)	37,5
BT0006631	Pale special Combo 600mm (set 4 buc.)	51,5
BT0002451	Pale standard 900mm (set 4 buc.)	37,5
BT0006635	Pale combinate 900mm (set 4 buc.)	63,2
BT0006632	Pale special combo 900mm (set 4 buc.)	58,4
BT0002257	Pale standard 1.200mm (set 4 buc.)	49,2
BT0006636	Pale combinate 1.200mm (set 4 buc.)	53,8
BT0006633	Pale special Combo 1.200mm (set 4 buc.)	72,6
BT0001931	Disc comparator pentru finisare beton, diam. 600mm	53,8
BT0001934	Disc comparator pentru finisare beton, diam. 900mm	77,2
BT0002256	Disc comparator pentru finisare beton, diam. 1.200mm	98,3
<b>Lipă manuală pentru finisat beton, lungime mâner 5 m (2 x 2,5m)</b>		
BT1005984	Mâner lipă compatibil cu profilurile de mai jos Tip 1 - Profil rectangular din aluminiu	159
BT1005985	Lungime riglă 2,44 m	67,9
BT1005986	Lungime riglă 3 m Tip 2 - Aluminiu extrudat capete rotunjite	91,3
BT1005987	Lungime riglă 1,22 m	131
BT1005988	Lungime riglă 1,83 m Tip 3 - Tablă, capete rotunjite	211
BT1005989	Lungime riglă 1,22 m	63,2
BT1005990	Lungime 1,53 m	79,6
BT1005991	Lungime 1,83 m	93,6
BT1005992	Cărucior pentru împrăștiere materiale finisaj pardoseli Capacitate transport 150kg / 0,18m <sup>3</sup>	1.090





# Sisteme de vibrare a betonului

Cod produs	Descriere produs	Pret Euro (fara TVA)
BT1001822	<b>VIB-E</b> Vibrator pentru uz în imersie beton Motor electric cu putere de 550W, alimentare 230V-50Hz Viteză de lucru: 2.800rpm Greutate utilaj: 7,2kg	155
BT0001823	Lance vibrare 4m lungime, cap vibrare Ø 28mm	103
BT0001824	Lance vibrare 4m lungime, cap vibrare Ø 32mm	112
BT0001825	Lance vibrare 4m lungime, cap vibrare Ø 38mm	115
BT0001826	Lance vibrare 4m lungime, cap vibrare Ø 45mm	122
BT1002258	<b>VIB-DE Plus</b> Vibrator pentru uz în imersie beton Motor electric cu putere de 2.300W, alimentare 230V-50Hz Viteză de lucru: 18.000 rpm Greutate utilaj: 8kg	295
BT1005234	Lance + cap vibrare 4 m lungime, Ø 38 mm	236
BT1005235	Lance + cap vibrare 5 m lungime, Ø 38 mm	250
BT1005617	Lance + cap vibrare 4 m lungime, Ø 48 mm	262
BT1005618	Lance + cap vibrare 5 m lungime, Ø 48 mm	276
BT1005619	Lance + cap vibrare 5 m lungime, Ø 58 mm	311
BT1005236	<b>VIB-H</b> Vibrator pentru uz în imersie beton Motor Honda GX35 4 timpi, 1,3 cp, combustibil benzină Viteză de lucru: 7.500 rpm Greutate utilaj: 7,5 kg Vibratorului VIB-H i se adaugă o lance de mai jos:	520
BT1005237	Lance vibrare 3m lungime, cap vibrare Ø 32 mm	81,9
BT1005238	Lance vibrare 3m lungime, cap vibrare Ø 38 mm	88,9
<b>Rigle vibrante motorizare Honda cu 1 sau 2 mâner</b>		
BT1009554	<b>RVB2-K</b> Rigla vibrantă, motor KASEI 140FA - 4 timpi - 1,2 cp (2 mâner) Greutate utilaj: 16.5 kg	489
BT1004944	<b>RVB1-H</b> Rigla vibrantă, Motor Honda GX35 - 4 timpi - 1,3 cp (1 mâner) Greutate utilaj: 20 kg	845
BT1003818	<b>RVB2-H</b> Rigla vibrantă, Motor Honda GX35 - 4 timpi - 1,3 cp (2 mâner) Greutate utilaj: 20 kg	880
BT0002590	Rigla aluminiu pentru vibrare beton, lungime 1,9m	84
BT0001852	Rigla aluminiu pentru vibrare beton, lungime 2,5m	112
BT0001853	Rigla aluminiu pentru vibrare beton, lungime 3m	136
BT0003360	Rigla aluminiu pentru vibrare beton, lungime 3,7m	171
BT0001854	Rigla aluminiu pentru vibrare beton, lungime 4,5m	171
BT0004370	Ulei motor pe benzină, Italia Star 10W-40 fabricat în România, bidon 1L	5,4





# Mașini de tencuit

Cod produs

Descriere produs

Pret Euro (fara TVA)

BT1008757 **PCS-K4 Mașină de tencuit trifazică** - Utilaj echipat complet, gata de lucru 4.870

Debit material: 40 l/min. Granulometrie max. 0-3 mm; Presiune max. 5.5 bar  
Capacitate recipient material: 130 l.  
Motor electric: 400V - 50 Hz, 6.4 kW  
Compresor aer: 250 l/min. - 5,5 bar.  
Greutate mașină: 285 kg  
Suport integrat pentru montarea rotorului în statorul cu pin

**Motor + Reductor  
NORD Germania**



**Echipe standard:** Compresor; Pompă apă; Grătar detașabil cu rupere a sacului; 4 roți din care 2 direcționale și 1 cu frână; Stator și rotor D 6-3; Cablu cu stecher 25m; Furtun material 15 m, diam. 25mm; Furtun apă 10m, diam. 19 mm; Furtun aer 16 m, Ø 9,52 mm; Mixer standard; Lance L 70 cm

BT1008758 **PCS-K35 Mașină de tencuit monofazică** - Utilaj echipat complet, gata de lucru 5.980

Debit material: 20 l/min. Granulometrie max. 0-3 mm;  
Presiune max. 5.5 bar, Capacitate recipient material: 130 l  
Putere motor instalată: 230V - 50 Hz, 4.9 kW  
Compresor aer DELTA Germania: 180 l/min. - 3,8 bar.  
Greutate mașină: 285kg

**NOU!  
Compresor  
DELTA Germania**



**Echipe standard:** Compresor; Pompă apă; Grătar detașabil cu rupere a sacului; 4 roți din care 2 direcționale și 1 cu frână; Stator și rotor D 6-3; 1 cablu cu stecher 25m; Furtun material 15 m, Ø 25mm; Furtun apă 10m, Ø 19 mm; Furtun aer 16 m, Ø 9,52mm; Mixer standard; Lance L 70 cm

## Accesorii / consumabile pentru pompele de tencuială

BT0009103 Capac Siloz PCS-K4

BT0009104 Senzor pentru Siloz PCS-K4

365  
418



BT1008881 Lance din aluminiu pentru aplicare material L45 cm; D35 mm

BT1008882 Lance din PPR pentru aplicare material L70 cm; D25 mm

BT1009102 Lance din PPR pentru aplicare material L120 cm; D25 mm

64,1

65,0

65,0



BT2008883 Duză 12 mm

BT2008884 Duză 14 mm

1,8

1,8



BT0008886 Mixer Standard pentru PCS-K4 și PCS-K35

29



BTHOR510315 Furtun material Ø35, 15m (PCS-K)

BT1009107 Furtun material Ø25, 15m (PCS-K)

BTHOR004911 Furtun aer 11m PCS-K

BT1009108 Furtun aer 16m PCS-K

BTHOR005010 Furtun apă 10m 3/4 PCS-K

BTHOR005020 Furtun apă 20m 3/4 PCS-K

290

187

27,3

40

31,5

59,3



BTELM004225 Cablu electric 5x4mm 25m PCS-K4

195

Cod produs	Descriere produs	Pret Euro (fara TVA)
------------	------------------	----------------------

BT0009103	Capac Siloz PCS-K4	365
BT0009104	Senzor pentru Siloz PCS-K4	418
IM1107524	Furtun material 12,5 m lungime DN 50 mm, cuplaj Storz / Storz	239
IM1107538	Furtun material 20 m lungime DN 50 m, cuplaj Storz / Storz	911
IM1107523	Cablu pentru senzor nivel 3x1, 42V, 50m lungime, include conectori	156

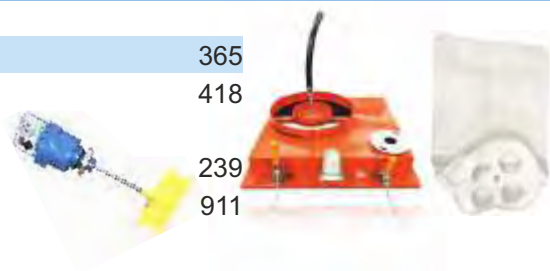

8033679030704	<p><b>Storm Plus</b> - Sistem transport siloz, motor 400V - 7,5kW - 14A</p> <p>Debit aer compresor 120 m³/h, presiune 3,8 bar            Debit material 2.000 kg/h            Distanța maximă pompare 150m            Dimensiuni: Lxlxh 1.150x765x956 mm            Greutate: 245 kg</p> <p><b>Include:</b> Sonda mixer, cablu pentru senzor nivel 50 m            Furtun material DN 50 mm, 4 x 12,5 m cuplaje Storz            Valva pneumatică pentru siloz,            cablu electric 20 m</p>	9.913
---------------	--	-------

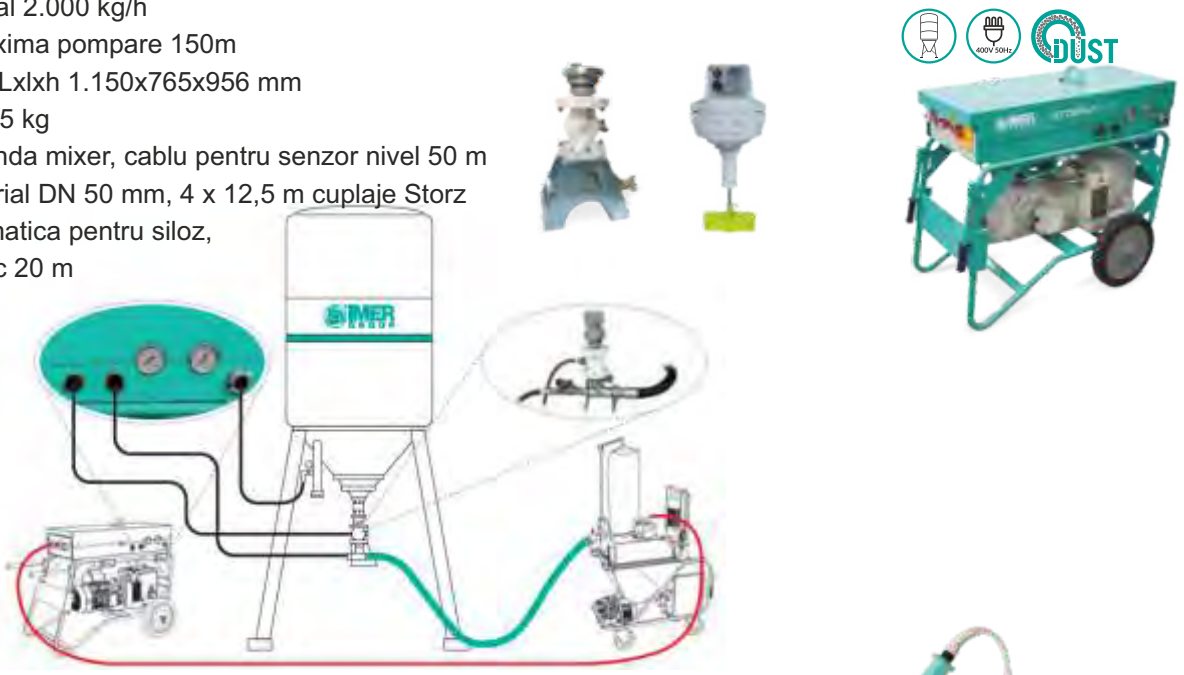

8033679024901	<p><b>SPEEDY</b> - Masina de finisat umed pentru tencuieli si gleturi mecanizate</p> <p>Putere instalata 0,8 kW, 230V, 50 Hz            Diametru paleta slefuire 370 mm            Viteza rotatie disc 100 rpm cu variator            Greutate slefuitor 6 kg, greutate unitate 15 kg            Rezervor apa 3l inclus            Clasa izolare 1, izolare unitate IP44            Se livreaza standard cu burete slefuire grosier</p>	1.659
---------------	---	-------



Accesorii - Bureti slefuire cu prindere rapida prin scai		
IM1107107	Burete slefuire fin (maro)	14,6
IM1107108	Burete slefuire mediu (albastru)	14,6
IM1107106	Disc plastic pentru tencuieli brute (negru)	23,6



Cutie din plastic pentru transport inclusa in set livrare

Cod produs

Descriere produs

Pret Euro (fara TVA)



## Rotoare și Statoare

### Accesorii / consumabile pentru pompe de tencuială

BT0008873	Rotor Mixer 1 Italia D6-3	Debit max.: 22 l/min Presiune max.: 30 bar Granulometrie max.: 3 mm	54,0
BT0008871	Stator Mixer 1 Italia D6-3 Drept		38,0
BT0008872	Stator Mixer 1 Italia D6-3 Turbo Twister		40,0
BT0008876	Rotor Mixer 2 Italia D7-2.5	Debit max.: 27 l/min Presiune max.: 30 bar Granulometrie max.: 3 mm	54,0
BT0008874	Stator Mixer 2 Italia D7-2.5 Drept cu pin blocaj		40,0
BT0008875	Stator Mixer 2 Italia D7-2.5 Turbo Twister cu pin blocaj		43,0
BT7009029000	Rotor Mixer 3 Italia D8-2	Debit max.: 32 l/min Presiune max.: 25 bar Granulometrie max.: 3 mm	52,0
BT3F00612100	Stator Mixer 3 Italia D8-2		38,0
BT7009012500	Rotor Mixer 30 pentru PCS-K35	Debit max.: 25 l/min Presiune max.: 20 bar Granulometrie max.: 3 mm	54,0
BT3F00618000	Stator Mixer 30 pentru PCS-K35		42,0
BT7009009000	Rotor Mixer 32 pentru PCS-K35	Debit max.: 30 l/min Presiune max.: 25 bar Granulometrie max.: 3 mm	54,0
BT3F00618500	Stator Mixer 32 pentru PCS-K35		40,0
BT7009049500	Rotor Mixer 4 Italia	Debit max.: 40 l/min Presiune max.: 25 bar Granulometrie max.: 3 mm	52,0
BT3F00613000	Stator Mixer 4 Italia		38,0
BTRD6001	Rotor Bisonte PMX D6-3 PCS-K	Debit max.: 22 l/min Presiune max.: 30 bar Granulometrie max.: 3 mm	39
BTSD6003	Stator Bisonte PMX D6-3 Twist cu pin PCS-K		31
BTRD7001	Rotor Bisonte PMX D7-2,5 PCS-K	Debit max.: 27 l/min Presiune max.: 30 bar Granulometrie max.: 3 mm	39
BTSD7002	Stator Bisonte PMX D7-2,5 Drept cu pin PCS-K		31
BTRD8002	Rotor Bisonte PMX D8-2 PCS-K	Debit max.: 32 l/min Presiune max.: 25 bar Granulometrie max.: 3 mm	39
BTSD8003	Stator Bisonte PMX D8-2 Drept cu pin PCS-K		31





# Pompe cu șnec pentru gleturi și decorative

Cod produs

Descriere produs

Pret Euro (fara TVA)

BT1008427 **PCS-T5** Pompă cu șnec pentru gleturi și decorative 1.980

Utilaj echipat complet, gata de lucru  
Debit material: 15 l/min.;  
Granulometrie max. 3 mm; Presiune max. 20 bar  
Capacitate recipient material: 40 l  
Motor electric: 230V - 50 Hz, 3,4 kW; Greutate: 42 kg  
**Echipare standard:** 1 rotor; 1 stator; 1 lance aplicare material; 3 duze metalice; 6 bureți curățare furtun; 1 furtun material Ø 19 mm, cuplaje rapide, 117 bar; 1 furtun aer, cuplaje rapide, 13 mm; 1 perie curățare



Bt2008428	Rotor pentru PCS-T5	76,3
BT2008429	Stator pentru PCS-T5	46,9
BT7009002600	Rotor Mixer 8 pentru PCS-T5	80,5
BT3F00528400	Stator Mixer 8 pentru PCS-T5	67,0
BT0008877	Duză metalică 4 mm	4,8
BT0008878	Duză ceramică 6 mm	4,8
BT0008879	Duză ceramică 8 mm	4,8
BT0008942	Lance aplicare material	116



BT1008866 **PCS - HP15** Pompă cu șnec pentru gleturi și decorative 5.341

Utilaj echipat complet, gata de lucru  
Debit material: 6 l/min.;  
Granulometrie max. 1 - 2 mm; Presiune max. 120 bar  
Capacitate recipient material: 57 l  
Motor electric: 230V - 50 Hz; 2,2 kW; Greutate: 62 kg  
**Echipare standard:** 1 rotor; 1 stator; 1 pistol airless; 1 duză 443; 1 garda protecție duză; 1 furtun material 15m, Ø 16 mm; 1 cablu comandă electrică 10 m; 1 kit filtrare pe furtun mesh 18; 1 manometru



### Accesorii și consumabile PCS-HP15

BT7009107700	Rotor Mixer Jet 2	135
BT3F00529100	Stator Mixer Jet 2	109

BT1008870 **Kit tencuieli decorative (necesar compresor de min. 330 l/min)** 517

Kit-ul conține: 1 x Furtun aer 10m, sistem conexiune Geka;  
1 x Adaptor pentru pistol cu sistem de dozare a aerului (se montează pe pistol pentru facilitarea amestecului material-aer);  
3 x Duze pulverizare pentru decorativă, Ø 4, 5 și 6 mm;  
2 x Bureți spongioși pentru curățare furtun material.



BT1008869 **Kit zugrăveli** 909

Kit-ul conține: 1 x Furtun de material Ø 13 mm, lungime 15 m, dotat cu o supapă unisens pentru un debit constant de material;  
1 x Cablul comandă electrică;  
1 x Pistol airless cu comandă electrică;  
1 x Element de susținere a duzei (guard tip);  
Notă: Duză airless nu este inclusă.



BTEU30829	Filru mesh 10 grosier	26,8
BTEU30667	Filtru mesh 18 mediu	26,8
BTEU30668	Filtru mesh 30 fin	26,8





# Mașini pentru aplicat gleturi de nivelare și finisare / decorativă

Cod produs

Descriere produs

Pret Euro (fara TVA)

BT1009071 **PCS-MS100 Pompă pentru aplicat gleturi de nivelare și finisare / decorativă**

7.800

Debit material 6 l/min.  
Granulometrie max. 1 mm, presiune max. 110 bar  
Capacitate cuvă material 60 l  
Motor electric 230V / 50 Hz; Putere motor 2,2 kW  
Duză max. 0.045"  
Greutate echipament 88 kg; Dimensiuni 1.230x720x660 mm

### Specificații Mixer PCS-MS100

Volum cuvă material 40 l  
Voltaj 230V / 50 Hz; Putere motor 0.75 kW  
Turație malaxor înainte / înapoi 280 rpm  
Distribuitor de apă reglabil încorporat  
Greutate 41 kg; Dimensiuni 810x720x660 mm

### Echipare standard:

Pompă PCS-MS100, mixer, stator și rotor Mixer Jet 2, furtun material Ø 16 mm, 20m lungime; manometru; pistol cu garda de protecție pentru duză; duză 443

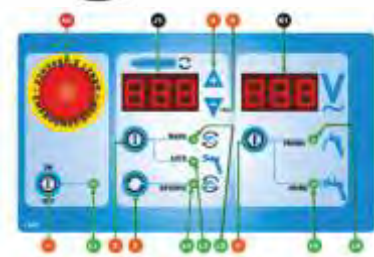

BT3F00529100 **Stator Mixer Jet 2** debit material 10 l/min.; turații 400 rpm; presiune 140 bar  
Granulometrie max. 2 mm; diametru stator 51 mm, 310 mm lungime

109

BT7009107700 **Rotor Mixer Jet 2** turații 400 rpm

135



BT1008870 **Kit tencuieli decorative**

517

1 x furtun aer 10m lungime, conexiune Geka  
1 x adaptor pentru pistol cu sistem de dozare a aerului (se montează pe pistol pentru facilitarea amestecului material - aer)  
3 x duze pulverizare pentru decorativă diametru 4, 5 și 6 mm  
2 x bureți spongiosi pentru curățare furtun material



BT1008869 **Kit zugrăveli**

909

1 x furtun material diametru 13 mm, 15 m lungime dotat cu supata unisens pentru un debit constant de material  
1 x cablu comandă electrică  
1 x pistol airless cu comandă electrică  
1 x cap protecție duză



BTEU30829 Filtru mesh 10 grosier

26,8

BTEU30667 Filtru mesh 18 mediu

26,8

BTEU30668 Filtru mesh 30 fin

26,8







# Mașini pentru aplicat gleturi de nivelare și finisare / decorativă

Cod produs

Descriere produs

Pret Euro (fara TVA)

BT9110007300 **PCS-MX10 Pompă multifuncțională cu snec pentru tencuieli și gleturi** 3.525

### preamestecate

Debit material 8-26 l/min.  
Granulometrie max. 3 mm, presiune pulverizare 0-20 bar  
Capacitate cuvă material 30 l  
Motor electric 230V / 50 Hz; Putere motor 2.2 kW  
Greutate echipament 55 kg; Dimensiuni 900x450x620 mm

### Caracteristici PCS-MX10:

Mașină compactă și versatilă.  
Ideală pentru mortare, adezivi, rosturi și finisaje.  
Utilizați împreună cu mixerul continuu orizontal Bisonte MIX PRO 70 pentru eficiență și calitate maximă.

### Echipe standard:

1 x Spray degripant  
1 x 15 m furtun material Ø 25  
1 x 16 m furtun aer Ø 13 GEKA  
1 x Lance pentru materiale preamestecate  
1 x Kit de întreținere



### OPȚIONAL

400402507537 **Kit aplicare adezivi, hidroizolații, glet, tinci** 819

Include: Lance aplicare adezivi, cablu lance 17 m, kit de pulverizare lance de finisare



4004025075537 **Compresor electric Wagner C330/03** 808

Debit aer 330 l/min, presiune de lucru 10 bar, capacitate rezervor aer 3 l



BTEU30915 **MIX PRO 70 Malaxor orizontal continuu pentru glet** 3.980

Debit material 250 l/h.  
Granulometrie max. 3 mm, presiune pulverizare 0-20 bar  
Capacitate cuvă material 30 l  
Motor electric 230V / 50 Hz, 10A; Putere motor 0,75 kW  
Greutate (cu cadru): 60kg; Dimensiuni de lucru (cu cadru) 980x730x1.290 mm

### Caracteristici MIX PRO 70:

Malaxorul MIXPRO 70 permite o amestecare rapidă și omogenă a produselor sub formă de pulbere.  
Este echipat cu un regulator de viteză și apometru.  
Cadru reglabil în 4 poziții.  
Se pot folosi toate tipurile de produse pulbere monocomponente.  
Panou de control cu afișaj digital ușor de utilizat.





# Pompe pentru spumă poliuretanică

Cod produs

Descriere produs

Pret Euro (fara TVA)

**Izolații termice** pentru subsoluri case, blocuri, mansarde, hale industriale și agricole, etc.  
**Izolații fonice** pentru hale industriale, apartamente, pereți case, baruri, restaurante, săli evenimente, etc.  
**Izolații hidro** cu poliuree pentru cuve, bazine, piscine, balcoane, acoperișuri, etc.

**Notă:** Pompele Bisonte FA necesită compresor minim 1.000 l/min. cu uscător.  
 Compresorul cu uscător este necesar pentru eliminarea condensului care ar putea bloca partea pneumatică de la sistemul de pompare și totodată, pentru că respectivul condens să nu între în contact cu spumă.



## BT1002855 **FA50 Pompă pentru spumă poliuretanică** 9.250

Rată de amestec 1:1 sau 2:1, Presiune max. 200 bar  
 Volum max. de lucru 9,5 kg/min.  
 Lungime max. furtunuri 90 m, (se livrează cu 15m)  
 Putere echipament 10,5 kW, încălzire 6 x 1 kW,  
 Încălzire furtun 3,5 kW  
 Alimentare 400V, greutate 210 kg

## BT0006074 **Furtunuri 5 în 1 pentru pompă FA50** 1.203

include 2 furtunuri material + 2 furtunuri aer și cablu electric.

## BT0002848 **Pistol FA50 pentru spumă poliuretanică** 1.097

BT0004040 Duza pistol 1,3 mm 30,0

BT0004141 Duza pistol 1,6 mm 34,2

BT0004142 Duza pistol 1,8 mm 34,2

BT0004143 Duza pistol 2,0 mm 34,2



## BT1008030 **FA60 Pompă pentru spumă poliuretanică și poliuree** 9.980

Rată de amestec 1:1 sau 2:1, Presiune max. 200 bar  
 Volum max. de lucru 9,5 kg/min.  
 Lungime max. furtunuri 90 m (se livrează cu 15m)  
 Putere echipament 16 kW, încălzire 2 x 6 kW,  
 încălzire furtun 3,0 kW  
 Alimentare 400V, greutate 210 kg

## BT0008351 **Furtunuri 5 în 1 pentru pompă FA60** 1.203

include 2 furtunuri material + 2 furtunuri aer și cablu electric.

## BT0008416 **Pistol FA60 pentru spumă poliuretanică și poliuree** 1.872

BT0004040 Duza pistol 1,3 mm 30,0

BT0004041 Duza pistol 1,6 mm 24,0

BT0004042 Duza pistol 1,8 mm 24,0

BT0004043 Duza pistol 2,0 mm 24,0



## RT1008405 **Compresor cu șurub Rotair EN07 și uscător inclus - compatibil cu pompele** 5.789

FA50/FA60  
 Debit aer: 1.100 l/min.  
 Presiune de lucru: 7 bar  
 Rezervor aer: 270 l  
 Motor electric: 7,5 kW, 400V





# Pompe airless pentru zugrăvit / vopsit

Cod produs

Descriere produs

Pret Euro (fara TVA)

BT1009042 **PAZ20X Pompă airless cu piston pentru zugrăveli/vopsitorii (cuva incl.)** 590

Motor electric 1.100W, alimentare 230V - 50 Hz

Debit de lucru 2 l/min. Duză max. 0,021"

Presiune de lucru 200 bar, vâscozitate medie - mare

**Pachet livrare standard:** cuva material 6L, pistol airless, duză 519, 15m furtun airless 1/4", extensie pistol 45 cm, ulei de lubrifiere



BT1009453 **PAZ20X Pompă airless cu piston pentru zugrăveli/vopsitorii (fără cuva)** 550

BT1009449 **Cuvă material 6L pentru PAZ-20X** 29,0



BT1009043 **PAZ24X Pompă airless cu piston pentru zugrăveli/vopsitorii** 740

Motor electric 1.300W, alimentare 230V - 50 Hz

Debit de lucru 2,4 l/min. Duză max. 0,023"

Presiune de lucru 227 bar, vâscozitate medie - mare

**Pachet livrare standard:** pompă, pistol airless, duză 517, 15m furtun airless 1/4", extensie pistol 45 cm, ulei de lubrifiere



BT1009044 **PAZ28X Pompă airless cu piston pentru zugrăveli/vopsitorii** 880

Motor electric 2.200W, alimentare 230V - 50 Hz

Debit de lucru 2,8 l/min. Duză max. 0,025"

Presiune de lucru 227 bar, vâscozitate medie - mare

**Pachet livrare standard:** pompă, cărucior, pistol airless, duză 517, 15m furtun airless 1/4", extensie pistol 45 cm, ulei de lubrifiere



BT1009391 **PAZ32X Pompă airless cu piston pentru zugrăveli/vopsitorii** 1.240

Motor electric 2.600W, alimentare 230V - 50 Hz

Debit de lucru 3,2 l/min. Duză max. 0,031"

Presiune de lucru 227 bar, vâscozitate medie - mare

**Pachet livrare standard:** pompă, cărucior, 2 pistoale airless, 2 x duze 517, 15m furtun airless 1/4", extensie pistol 45 cm, ulei de lubrifiere  
Poate lucra cu 2 pistoale simultan



BT1009561 **PAZ51X Pompă airless cu piston pentru zugrăveli/vopsitorii** 1.840



Motor electric 3.000W, comandă EPC digital, alimentare 230V - 50 Hz

Debit de lucru 5,1 l/min. Duză max. 0,037"

Presiune de lucru 227 bar, vâscozitate admisă mare

**Pachet livrare standard:** 1 pistol airless, cărucior, 2 x duze (525/531), 1 x 15m furtun airless 3/8", extensie pistol 45 cm, ulei de lubrifiere.





# Pompe airless pentru zugrăvit / vopsit

Cod produs	Descriere produs	Pret Euro (fara TVA)
BT1009392	<b>PAZ81X Pompă airless cu piston pentru zugrăveli/vopsitorii</b> Motor electric 4.500W, comandă EPC digital, alimentare 230V - 50 Hz Debit de lucru 8,0 l/min., Duza max. 0,045" Presiune de lucru 227 bar, vâscozitate admisă mare <b>Pachet livrare standard:</b> 2 pistoale airless, cărucior, 3 x duze (525/535/541), 2 x 15m furtun airless 3/8", furtun 1/2-15m, furtun 3/8 - 1m, furtun 1/4 - 1m Extensie pistol 45 cm, ulei de lubrifiere. Poate lucra cu 2 pistoale simultan	2.490
BT1009393	<b>Cuva material 60L</b> (include conector pentru pompă PAZ-81X și capac)	345
BT1009394	<b>Sistem presare/roluire saci</b> pentru evacuare materiale semifluide (se conectează la rezervor)	165
BT1006390	<b>PAZ-9600e Pompă airless hidraulică pentru vopsit / zugrăvit și gleturi lichide</b> Piston hidraulic angrenat de motor electric 6,7 kW - 400V, transmisie curea Debit material 10 l/min., duza max. 0.056" Presiune de lucru 228 bar, vâscozitate admisă mare. <b>Pachet livrare standard:</b> pistol airless cu duze airless 537 și 243, 15 m furtun 3/8", 1m furtun pentru manevrare 1/4" Greutate echipament 89 kg; Dimensiuni 1.200x750x1.200 mm	4.915
BT0008069	<b>PAZ-9800e Pompă airless hidraulică pentru vopsit / zugrăvit și gleturi lichide</b> Piston hidraulic angrenat de motor electric 3,75 kW, 230V, transmisie directă Debit material 10 l/min, duză max. 0.041" Presiune de lucru 220 bar, vâscozitate admisă mare. <b>Pachet livrare standard:</b> pistol airless cu duze 435 și 341, 15 m furtun 3/8", extensie pistol 50 cm, ulei lubrefiere Greutate echipament 97 kg; Dimensiuni 1.080x660x1.020 mm	2.950
<b>POMPĂ AIRLESS CU MEMBRANĂ</b>		
6426390839602	<b>PAZ-6860e Pompă airless cu membrană pentru zugrăveli/vopsitorii</b> Motor electric 1.800W, alimentare 230V - 50 Hz Debit de lucru 4 l/min. Granulometrie max. 0,5mm Presiune de lucru 120 - 150 bar, vâscozitate medie - mare. <b>Pachet livrare standard:</b> pistol airless, duză, 15m furtun 1/4", kit reparație, cărucior transport	725
BT1009127	<b>PAZ-7000/2 Pompă airless cu membrană pentru zugrăveli/vopsitorii</b> Motor electric 3.000-3.200 W alimentare 230V-50Hz Debit de lucru 7 l/min Duza maximă 0.042", distanță max. de pompare 90m Presiune de lucru 210bar, vâscozitate admisă medie-mare <b>Pachet livrare standard:</b> pompă, cărucior, 2 pistoale, 2 furtunuri x 15m, rezervor material din inox 20L, manometru Poate lucra cu 2 pistoale simultan.	1.480



Cod produs

Descriere produs

Pret Euro (fara TVA)

## Pistoale airless

BT0008570 **Pistol Airless PAZ- 270**, filtru interior mâner (fig.1)  
Include duză 517; Presiune maximă 270 bar

76,3



fig. 1

BT0009486 **Pistol PAZ-600-1/4**, garda protecție inclusă, fără duză, pentru pompă PAZ81L Filet 1/4" (fig.2)

145



fig. 2

BT0009487 **Pistol PAZ-600-3/8**, garda protecție inclusă, fără duză, pentru pompă PAZ81L Filet 3/8" (fig.2)

145



fig. 3

BT0002028 **Pistol PAZ-360**, filtru interior mâner (fig.3)  
Permite reglarea unghiului de spraiere pe verticală  
Include duză 517; Presiune maximă 270 bar

72,9

BT6376G500 **Pistol PAZ-500B**, nu necesită filtru interior mâner (fig.4)  
Include duză 517; Presiune maximă 500 bar

66,0



fig. 4

BT0008827 **Pistol PAZ-500**, nu necesită filtru (fig.5)  
Include duză 535; Presiune maximă 500 bar

98,8



fig. 5

BT0002038 **Garda de protecție duză** presiune max. 345 bar

14,1

## Duze airless

BT2000xxx **Duză reversibilă** 211, 213, 311, 313, 315, 317, 411, 511, 513, 515, 517, 519, 521, 523, 525, 527, 529, 531, 533, 535, 543

12,8



BT0002031 **Garnitură pentru mufă-duză** (din oțel inoxidabil + nylon)

1,9



## Filtre pistol

BT3002034 Filtru verde pentru mâner pistol în sistem airless 30 micrometri

2,4

BT3002123 Filtru alb pentru mâner pistol în sistem airless 50 micrometri

2,4

BT3001994 Filtru galben pentru mâner pistol în sistem airless 100 micrometri

2,4

BT3005000 Filtru roșu pentru mâner pistol în sistem airless 150 micrometri

2,4



## Extensie pentru pistoale de vopsit în sistem airless

BT0002035 Lungime 30 cm

8,6

BT0002036 Lungime 50 cm

10,3

BT0003324 Lungime 75 cm

14,4

BT0002037 Lungime 100 cm

16,0







Cod produs	Descriere produs	Pret Euro (fara TVA)
<b>Filtre pentru corp pompă sau aspirație material</b>		
BT0009395	Filtru corp pompă PAZ20X-32X	1,8
BT1160505	Filtru aspirație PAZ32X	2,6
BT1160529	Filtru absorție PAZ81X	5,0
BT0009397	Filtru corp pompă PAZ81X	3,0
BT0004963	Filtru aspirație PAZ6321/PAZ6325	8,3
BT0004978	Filtru fin aspirație PAZ6335/PAZ6336IB filet 3/4	12,2
BTX96226	Filtru aspirație PAZ9600	17,9
BTX98226	Filtru aspirație PAZ9800	11,8
BT0004974	Filtru corp pompă PAZ6336IB	6,1
BT0005736	Filtru grosier aspirație PAZ6335/PAZ6336	12,4
BT0004959	Filtru corp pompă PAZ6321/PAZ6325	6,1
BT0005739	Filtru corp pompă PAZ6335/PAZ6331	3,3
BT0008605	Filtru aspirație model nou PAZ6860	18,3
<b>Furtunuri de mare presiune pentru zugrăveli/vopsitorii în sistem airless</b>		
BT0008691	1/4" cu 1 m lungime, max. 270 bar	8,5
BT0002039	1/4" cu 15 m lungime, max. 280 bar	35,0
BT0009564	3/8" cu 15 m lungime, max. 280 bar	55,0
BT0002040	1/4" cu 30 m lungime, max. 280 bar	72,0
BT0009467	1/2" cu 15 m lungime, max. 220 bar	95,2
BT0005329	1/4" cu 50 m lungime	98,0
BT0004415	1/2" cu 15 m lungime, max. 310 bar, 2 straturi	105
<b>Conectori pentru prelungire furtun cu diametru de:</b>		
BT0002041	1/4"-1/4", filet exterior-exterior	2,3
BT0005774	3/8"-3/8", filet exterior-exterior	4,3
BT0005773	1/4"- 3/8", filet exterior-exterior	3,6
BT0003326	<b>Conector cu rotire 360°</b> , pentru pistol sau extensie în sistem Airless	20,0
BT0002042	<b>Conector pivotant liber 1/4"-1/4"</b> , filet exterior-exterior, pentru furtun pompă în sistem Airless	23,3
BT0005837	Ghidaj pentru vopsire colțuri	26,0
RO0006026	Ulei pentru lubrifiere piston 240 ml	8,2
RO0009471	<b>MF32</b> Ulei pentru lubrifierea pistoanelor la pompele airless 450 ml	14,0





# Șlefuire pereți/tavan Aspiratoare

Cod produs	Descriere produs	Pret Euro (fara TVA)	
3533254132915	<b>SP-3000 Șlefuitor cu mâner telescopic, sac și sistem colectare praf</b> Putere motor: 800W; 230V - 50Hz Nr. rotații disc: 800 - 1.700 rpm, diametru disc șlefuire 225 mm Lungime reglabilă a mânerului: 140 - 180 mm Lumina de lucru Greutate: 5,8 kg	125	
BT1008845	<b>SP-3001CC Șlefuitor cu mâner telescopic, pad rotund și triunghiular</b> Putere motor: 710W, 230V - 50 Hz Număr rotații disc: 800 - 1.700 /min; 3.000 - 6.000 /min. Diametru disc șlefuire: 225 mm Greutate: 3,9 kg Se livrează în cutie de carton	155	
3533254132922	<b>SP-3001GP Șlefuitor cu mâner telescopic, pad rotund și triunghiular</b> Putere motor: 710W, 230V - 50 Hz Număr rotații disc: 800 - 1.700 /min; 3.000 - 6.000 /min. Diametru disc șlefuire: 225 mm Greutate: 3,9 kg Se livrează în cutie plastic pentru depozitare și transport	165	
<b>Set 6 buc. granulometrie la alegere din 60/80/120/150/180/240</b>			
BT3000xxx	Set discuri șmirghel Ø 225 mm pentru <b>SP3000 și SP3001</b>	3,8	
BT3001xxx	Set șmirghel în triunghi pentru <b>SP3001</b>	3,8	
BT300xxxx	Set discuri șmirghel Ø 225mm pentru <b>SP900 și SP901</b>	5,7	
BT300xxxx	Set șmirghel în triunghi pentru <b>SP901</b>	5,7	
<b>Aspiratoare de șantier</b>			
BT1005836	<b>AS-506 Aspirator</b> Putere motor 1,4 kW - 230V, capacitate 20+18 l, clasa 1 insonorizare	148	
6426390839893	<b>AS-501 Aspirator</b> Putere motor 1.6 kW - 230 , capacitate 30 l, putere aspirare >0,18 bar	278	
BT1008458	<b>AS-750 Aspirator</b> Putere motor 0.75 kW - 230V, Volum recipient 70 l, debit aer 3,5 mc/min. Turație reglabilă 6.000 - 15.000 rpm Greutate 1.9 kg; Dimensiuni 320x230x220 mm	59,0	

Cod produs	Descriere produs	Pret Euro (fara TVA)
------------	------------------	----------------------

## Malaxoare electrice

3533254132885 **M207A Mixer** pentru vopsele, 1250W, 230V



69,0

3533254132892 **M208B Mixer** pentru vopsele, 1400W, 230V, 2 viteze

91,5

3533254132908 **M210B Mixer** pentru vopsele și gleturi 1800W, 230V, 2 viteze

116



## Gletiere manuale profesionale

BT0009251 WSB-20 Gletieră profesională lățime 200 mm

BT0009252 WSB-30 Gletieră profesională lățime 300 mm

BT0009253 WSB-55 Gletieră profesională lățime 550 mm

7403284154972 WSB-80 Gletieră profesională lățime 800 mm

BT0009254 WSB-120 Gletieră profesională lățime 1.200 mm



10,8

12,7

19,9

28,0

39,9



BT0009255 Mâner pentru gletiera profesională WSB 20/30/55/80/120

BT0009256 Prelungitor telescopic pentru gletieră profesională WSB 20/30/55/80/120

10,8

16,4

Mâner, prelungitor și gletieră

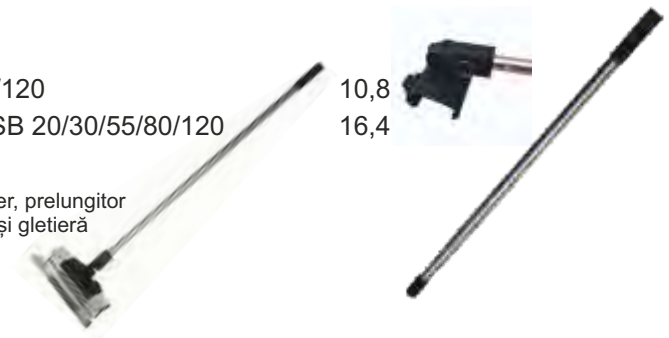

## Picioroange profesionale reglabile

3161304182537 Picioroange profesionale din aluminiu, reglabile de la 40-60 cm, greutate maximă admisă 100, greutate 5 kg

153

3161304182544 Picioroange profesionale din aluminiu, reglabile de la 60-100 cm, greutate maximă admisă 100, greutate 7 kg

162

3161304182520 Picioroange profesionale din aluminiu, reglabile de la 120-160 cm, greutate maximă admisă 100, greutate 10kg

223







# Compressoare electrice cu piston

Cod produs

Descriere produs

Pret Euro (fara TVA)

## Compressoare aer cu piston fără ulei, transmisie directă

3533254132762

**SC008-009**, debit aer 94 l/min., presiune operare 8 bar

119

Volum rezervor aer 9 l;  
Motor electric 230V - 0.55 kW, turație 1.480 rpm;  
Greutate 16 kg;  
Dimensiuni 480x150x490 mm



3533254132779

**SC012-025**, debit aer 168 l/min., presiune operare 8 bar

158

Volum rezervor aer 25 l;  
Motor electric 230V - 0.85 kW, turație 1.480 rpm;  
Greutate 23 kg;  
Dimensiuni 540x260x575 mm



6426390839671

**SC012-050**, debit aer 168 l/min., presiune operare 8 bar

164

Volum rezervor aer 50 l;  
Motor electric 230V - 0.85 kW, turație 1.480 rpm;  
Greutate 25 kg;  
Dimensiuni 680x320x640 mm



3533254132786

**SC012-015**, debit aer 168 l/min., presiune operare 8 bar

223

Volum rezervor aer 15 l;  
Motor electric 230V - 0.85 kW, turație 1480 rpm;  
Greutate 23 kg;  
Dimensiuni 620x420x395 mm



3533254132793

**SC024-100**, debit aer 336 l/min., presiune operare 8 bar

336

Volum rezervor aer 100 l;  
2 motoare electrice 230V - 2 x 0.85 kW, turație 1480 rpm;  
Greutate 50 kg;  
Dimensiuni 1.000x360x680 mm



3533254132809

**SC020-015**, debit aer 206 l/min., presiune operare 8 bar

282

Volum rezervor aer 15 l;  
Motor electric 230V - 1.5 kW, turație 1.480 rpm;  
Greutate 32 kg;  
Dimensiuni 620x420x395 mm





# Compressoare electrice cu piston

Cod produs	Descriere produs	Pret Euro (fara TVA)
	<b>Compressoare aer cu piston cu ulei, transmisie directă</b>	
3533254132816	<b>SF020-025</b> , debit aer 187 l/min., presiune operare 8 bar Volum rezervor aer 25 l; Motor electric 230V - 1,5 kW, turație 2.840 rpm; Greutate 23 kg; Dimensiuni 565x245x530 mm	137
3533254132823	<b>SF020-050</b> , debit aer 187 l/min., presiune operare 8 bar Volum rezervor aer 50 l; Motor electric 230V - 1,5 kW, turație 2.840 rpm; Greutate 23 kg; Dimensiuni 690x335x605 mm	162
3533254132830	<b>SF020-100</b> , debit aer 187 l/min., presiune operare 8 bar Volum rezervor aer 100 l; Motor electric 230V - 1,5 kW, turație 2.840 rpm; Greutate 43 kg; Dimensiuni 1.000x360x720 mm	239
	<b>Compresor aer cu piston cu ulei, transmisie pe curea</b>	
3533254132847	<b>SV054-105</b> , debit aer 786 l/min., presiune operare 8 bar Volum rezervor aer 105 l; Motor electric 230V - 4,0 kW, turație 1.030 rpm; Greutate 112 kg; Dimensiuni 1.280x560x1.020 mm	677
3533254132854	<b>SW102-170</b> , debit aer 1.179 l/min., presiune operare 8 bar Volum rezervor aer 170 l; Motor electric 230V - 7.5 kW, turație 1.050 rpm; Greutate 160 kg; Dimensiuni 1.530x606x1.040 mm	790
RO0009474	<b>KA95</b> Ulei mineral aditivat pentru compresoarele de aer cu piston 1L	4,95





# Aparate de sudură tip inverter

Cod produs	Descriere produs	Pret Euro (fara TVA)
<b>Sudură MMA</b>		
3533254132861	<b>MMA-160</b> , curent sudură 10 - 160A, electrod 1.6 - 3.2 mm Tehnologie sudură: IGBT inverter; Tensiune în gol 96V Curent nominal 160A; Tensiune nominală 26.4V; Voltaj: 230V; Putere 5,5 kW Eficiență 85%; Regim nominal 60% Greutate 5,4 kg; Dimensiuni 450x270x345 mm Echipare standard: Clești suport electrod și masă, mască sudură și perie/ciocănel pentru zgură	110
6426390839879	<b>MMA-200</b> , curent sudură 10 - 200A, electrod 1.6 - 4 mm Tehnologie sudură: IGBT inverter; Tensiune în gol 104V Curent nominal 200A; Tensiune nominală 27.2V; Voltaj 230V; Putere 6,5 kW Eficiență 85%; Regim nominal 60% Greutate 6,0 kg; Dimensiuni 450x270x345 mm <b>Echipare standard:</b> Clești suport electrod și masă, mască sudură și perie/ciocănel pentru zgură	123
6426390839923	<b>MMA-300-230V</b> , curent sudură 10 - 300A, electrod 1.6 - 5 mm Tehnologie sudură: IGBT inverter; Tensiune în gol 110V Curent nominal 300A; Tensiune nominală 27,2V; Voltaj: 230V; Putere 9,5 kW Eficiență 85%; Regim nominal 60% Greutate 9,4 kg; Dimensiuni 505x270x410 mm <b>Echipare standard:</b> Clești suport electrod și masă, mască sudură și perie/ciocănel pentru zgură	156
6426390839930	<b>MMA-300-400V</b> , curent sudură 10 - 300A, electrod 1.6 - 5 mm Idem MMA300-230V, Tensiune nominală 29.6V; Voltaj 400V; Putere 9.5 kW	207
<b>Sudură TIG și MMA</b>		
6426390839947	<b>TIG-250</b> , curent sudură 15 - 250A, electrod 1 - 3 mm Tehnologie sudură: IGBT inverter de înalta tensiune; Tensiune în gol 52V Tensiune ieșire 160V; Tensiune nominală 250A / 17,6V Eficiență 85%; Regim nominal 60% Plajă reglare întârziere gaz 0 - 5 secunde Factor de putere 0,7 Greutate 6,5 kg; Dimensiuni 450x270x345 mm <b>Echipare standard:</b> Clești suport electrod și masă, mască sudură și perie/ciocănel pentru zgură, pistol tig complet, 2 duze ceramică și pensete	242
6426390839954	<b>TIG-300</b> , curent sudură 15 - 300A, electrod 1 - 3 mm Tehnologie sudură: IGBT inverter de înalta tensiune; Tensiune în gol 65V Curent nominal 180V; Tensiune nominală 300A; Voltaj: 400V; Putere 19,2V Eficiență 85%; Regim nominal 60% Plajă reglare întârziere gaz 0 - 5 secunde Factor de putere 0.75 Greutate 10 kg; Dimensiuni 505x270x410 mm <b>Echipare standard:</b> Clești suport electrod și masă, mască sudură și perie/ciocănel pentru zgură, pistol tig complet, 2 duze ceramică și pensete	230
<b>Electrod sudură MMA oțel carbon, preț / 1kg, comandă minimă 5kg</b>		
3161304182551	Electrod sudură E4303/J422; Ø2,5 mm, lungime 300mm, 60-85 A	4,4
3161304182568	Electrod sudură E4303/J422 Ø3,2 mm, lungime 350 mm, 85-120 A	4,4
3161304182575	Electrod sudură E4303/J422 Ø4,0 mm, lungime 400 mm, 115-150 A	4,4





# Tăiere cu plasmă

Cod produs	Descriere produs	Pret Euro (fara TVA)
6426390839961	<b>CUT-40</b> , Curent ieșire 10 - 40A, grosime tăiere 1 - 10 mm Tehnologie inverter IGBT Voltaj 230V; Tensiune în gol 270V; Tensiune ieșire 96V Eficientă 85%; Regim nominal 60%; Factor de putere 0,7 Presiune de aer recomandată 3 - 4 bar Greutate 7 kg; Dimensiuni 450x270x345 mm <b>Echipare standard:</b> Cablu cu clește pentru masă; mască de sudură cu sticlă; perie și ciocănel pentru zgură; pistol CUT complet; manometru presiune; filtru aer comprimat; accesorii conectare compresor	225
6426390839978	<b>CUT-60</b> , Curent ieșire 10 - 60A, grosime tăiere 1 - 15 mm Tehnologie inverter IGBT Voltaj 400V; Tensiune în gol 270V; Tensiune ieșire 104V Eficientă 85%; Regim nominal 60%; Factor de putere 0,75 Presiune de aer recomandată 4-5 bar Greutate 11,3 kg; Dimensiuni 505x270x410 mm <b>Echipare standard:</b> Cablu cu clește pentru masă; mască de sudură cu sticlă; perie și ciocănel pentru zgură; pistol CUT complet; manometru presiune; filtru aer comprimat; accesorii conectare compresor	319
6426390839985	<b>CUT-80</b> , Curent ieșire 20 - 75A, grosime tăiere 1 - 25 mm Tehnologie inverter IGBT Voltaj 400V; Tensiune în gol 280V; Tensiune ieșire 110V Presiune de aer recomandată 4-5 bar Eficientă 85%; Regim nominal 60%; Factor de putere 0,75 Greutate 21 kg; Dimensiuni 585x375x500 mm <b>Echipare standard:</b> Cablu cu clește pentru masă; mască de sudură cu sticlă; perie și ciocănel pentru zgură; pistol CUT complet; manometru presiune; filtru aer comprimat; accesorii conectare compresor	504
3533254132878	<b>CUT-100</b> , Curent ieșire 20 - 100A, grosime tăiere 1 - 40 mm Tehnologie inverter IGBT Voltaj 400V; Tensiune în gol 300V; Tensiune ieșire 120V Eficientă 85%; Regim nominal 60%; Factor de putere 0,75 Presiune de aer recomandată 4-6 bar Greutate 29,2 kg; Dimensiuni 624x415x530 mm <b>Echipare standard:</b> Cablu cu clește pentru masă; mască de sudură cu sticlă; perie și ciocănel pentru zgură; pistol CUT complet; manometru presiune; filtru aer comprimat; accesorii conectare compresor	664
6426390839213	<b>CUT-120</b> , Curent ieșire 20 - 120A, grosime tăiere 1 - 45 mm Tehnologie inverter IGBT Voltaj 400V; Tensiune în gol 310V; Tensiune ieșire 128V Eficientă 85%; Regim nominal 60%; Factor de putere 0,75 Presiune de aer recomandată 4-6 bar Greutate 31,5 kg; Dimensiuni 624x415x530 mm <b>Echipare standard:</b> Cablu cu clește pentru masă; mască de sudură cu sticlă; perie și ciocănel pentru zgură; pistol CUT complet; manometru presiune; filtru aer comprimat; accesorii conectare compresor	786





# Scări profesionale

Cod produs

Descriere produs

Pret Euro (fara TVA)

## Scară simplă aluminiu

BT1006294	<b>STR109</b> Scară simplă 9 trepte, 2,53 m aluminiu	66,2
BT1006295	<b>STR111</b> Scară simplă 11 trepte, 3 m aluminiu	42
BT1006296	<b>STR113</b> Scară simplă 13 trepte, 3,59 m aluminiu	78,7
BT1006297	<b>STR115</b> Scară simplă 15 trepte, 4,13 m aluminiu	97,3

## Scară dublă aluminiu

BT1006298	<b>STR207</b> Scară dublă aluminiu 2x7 trepte, înălțime scară dublă 1,86 m	63,3
BT1006299	<b>STR209</b> Scară dublă aluminiu 2x9 trepte, înălțime scară dublă 2,4 m	83,3
BT1006300	<b>STR211</b> Scară dublă aluminiu 2x11 trepte, înălțime scară dublă 3 m	109
BT1006301	<b>STR214</b> Scară dublă aluminiu 2x14 trepte, înălțime scară dublă 3,86 m	137
BT1006302	<b>STR217</b> Scară dublă aluminiu 2x17 trepte, înălțime scară dublă 4,67 m	120

## Scară triplă aluminiu

BT1006303	<b>STR307</b> Scară triplă 7 trepte, 1,98 m aluminiu	76,9
BT1006304	<b>STR308</b> Scară triplă 8 trepte, 2,25 m aluminiu	113
BT1006305	<b>STR309</b> Scară triplă 9 trepte, 2,53 m aluminiu	133
BT1006306	<b>STR311</b> Scară triplă 11 trepte, 3 m aluminiu	117
BT1006307	<b>STR313</b> Scară triplă 13 trepte, 3,59 m aluminiu	190
BT1006308	<b>STR315</b> Scară triplă 15 trepte, 4,13 m aluminiu	222

## Scară multifuncțională 4 segmente

BT1006279	<b>STR402</b> Scară multifuncțională din aluminiu 4 segmente x 2 trepte, 2,5 m	84
BT1006280	<b>STR403</b> Scară multifuncțională din aluminiu 4 segmente x 3 trepte, 3,6 m	98,9
3533254132939	<b>STR404</b> Scară multifuncțională din aluminiu 4 segmente x 4 trepte, 4,6 m	75,1
BT1006282	<b>STR405</b> Scară multifuncțională din aluminiu 4 segmente x 5 trepte, 5,8 m	128



## Schelă cu scară dublă aluminiu

BT1006309	<b>STR0505</b> Schelă cu scară dublă aluminiu 1,4 m	111
BT1006310	<b>STR0507</b> Schelă cu scară dublă aluminiu 1,96 m	144



Cod produs	Descriere produs	Pret Euro (fara TVA)
<b>Scară telescopică aluminiu</b>		
BT1006283	<b>STR1020</b> Scară telescopică aluminiu, 7 trepte, 2 m	46,2
BT1006284	<b>STR1026</b> Scară telescopică aluminiu, 9 trepte, 2,6 m	60
3533254132953	<b>STR1032</b> Scară telescopică aluminiu, 11 trepte, 3,2 m	90,7
3533254132960	<b>STR1038</b> Scară telescopică aluminiu, 13 trepte, 3,8 m	106
<b>Scară telescopică dublă aluminiu</b>		
BT1006287	<b>STR3032</b> Scară telescopică dublă aluminiu, 2x5 trepte, înălțime scară dublă 1,56 m	113
<b>Scară aluminiu pentru interior</b>		
BT1006288	<b>STR0102</b> Scară aluminiu 2 trepte, 0,92 m pentru interior	27,8
3533254132946	<b>STR0104</b> Scară aluminiu 4 trepte, 1,32 m pentru interior	38,9
BT1006290	<b>STR0106</b> Scară aluminiu 6 trepte, 1,7 m pentru interior	57,3
<b>Scară oțel pentru interior</b>		
BT1006291	<b>STR0202</b> Scară oțel 2 trepte, 52 cm pentru interior	27,3
BT1009010	<b>STR0203</b> Scară oțel 3 trepte, pentru interior	25,6
BT1006292	<b>STR0204</b> Scară oțel 4 trepte, 104 cm pentru interior	44,0
BT1006293	<b>STR0206</b> Scară oțel 6 trepte, 156 cm pentru interior	55,1





# Betoniere semi-profesionale

Cod produs

Descriere produs

Pret Euro (fara TVA)



## Betoniere Bisonte BBY – Putere și Fiabilitate pentru Orice Proiect!

Descoperă betonierele Bisonte BBY, soluția ideală pentru construcții rapide și eficiente! Motor puternic, tambur rezistent și design optimizat pentru amestecuri omogene. Perfecte pentru șantiere mari și mici!

**Durabile. Eficiente. Ușor de utilizat.**

7403284154996 **BBY 120 Betoniera Bisonte.** Motor electric: 0,375 kW, capacitate cuvă brut: 120l, greutate echipament: 45 kg, viteză rotație cuvă: 36 rpm  
Dimensiuni ambalată (LxIxh): 810x710x380 mm  
Se livrează în cutie carton (neasamblata), 6 buc. / palet

7403284155009 **BBY 140 Betoniera Bisonte.** Motor electric: 0,55 kW, capacitate cuvă brut: 140l, greutate echipament: 51 kg, viteză rotație cuvă: 34 rpm  
Dimensiuni ambalată (LxIxh): 1.130x710x1.260 mm  
Se livrează în cutie carton (neasamblata), 5 buc. / palet

3161304182445 **BBY 160 Betoniera Bisonte.** Motor electric: 0,65 kW, capacitate cuvă brut: 160l, greutate echipament: 52 kg, viteză rotație cuvă: 32 rpm  
Dimensiuni ambalată (LxIxh): 1.170x710x1.380 mm  
Se livrează în cutie carton (neasamblata), 5 buc. / palet



7403284155016 **BBY 180 Betoniera Bisonte.** Motor electric: 0,8 kW, capacitate cuvă brut: 180l, greutate echipament: 55 kg, viteză rotație cuvă: 32 rpm  
Dimensiuni ambalată (LxIxh): 840x730x1.390 mm  
Se livrează în cutie carton (neasamblata), 5 buc. / palet

3161304182452 **BBY 200 Betoniera Bisonte.** Motor electric: 0,8 kW, capacitate cuvă brut: 200l, greutate echipament: 58 kg, viteză rotație cuvă: 30 rpm  
Dimensiuni ambalată (LxIxh): 1.190x730x1.410 mm  
Se livrează în cutie carton (neasamblata), 5 buc. / palet



### Accesorii și piese de schimb

BT0007589	Curea 230J pentru BBY140 - BBY180	5,0
BT0007591	Roată 1 bucată pentru BBY140	11,0
BT0007592	Roată 1 bucată pentru BBY180	11,0
BT0007586	Cremalieră pentru BBY180	37,2
BT0007585	Cremalieră pentru BBY140	30,3
BT0008582	Cremalieră pentru BBY120	17,1

3161304182384 **Clean Syntesi** Acid mineral destinat curățării betonierelor interior/exterior 0,5L 10,8

3161304182377 **Clean Syntesi** Acid mineral destinat curățării betonierelor interior/exterior 1L 21,5





# Mașini de tăiat gresie / faianță Ghilotină pavele

Cod produs

Descriere produs

Pret Euro (fara TVA)

## Mașini de tăiat gresie / faianță LEGGERA

### Caracteristici:

- Multifuncțional, putere și precizie sunt principalele caracteristici ale acestui echipament pentru tăiat gresie și faianță;
- LEGGERA poate tăia rapid și precis toate tipurile de gresie și faianță, cu grosimea de la 5 la 15 mm.
- Chiar și tăierea diagonală este sigură și simplă;
- Echipament proiectat pentru tăierea tuturor tipurilor de ceramică disponibile, porțelan și plăci de sticlă, inclusiv mozaic de sticlă;
- Mâner ergonomic precis și extrem de puternic;
- Transportul și depozitarea sunt rapide și ușoare;
- Mașina este dotată cu piciorușe cauciucate antiderapante;
- Incizia se efectuează prin împingere – metodă eficientă în cazul tuturor tipurilor de materiale.

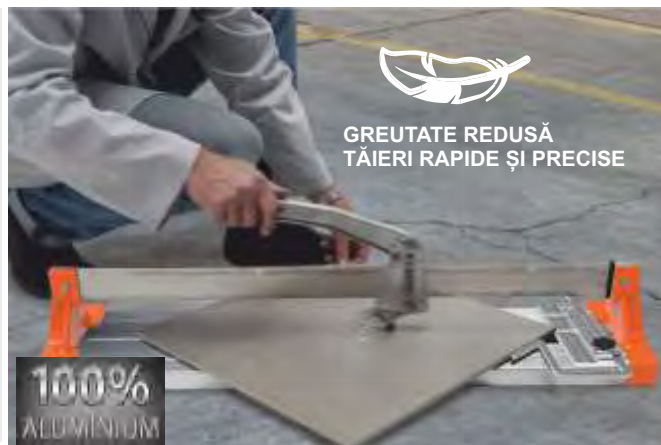

8021410068420 **Leggera 70**, L.max. 670 mm, grosime de tăiere 5-15 mm, dimensiune max. a plăcii pentru tăieri pe diagonală 470x470 mm, roțiță tăiere Ø 15 x 6 x 1,5 mm 160

8021410068437 **Leggera 92**, L.max. 920 mm, grosime de tăiere 5-15 mm, dimensiune max. a plăcii pentru tăieri pe diagonală 650x650 mm, roțiță tăiere Ø 15 x 6 x 1,5 mm 205

8021410068444 **Leggera 137**, L.max. 1.370 mm, grosime de tăiere 5-15 mm, dimensiune max. a plăcii pentru tăieri pe diagonală 965x965 mm, roțiță tăiere Ø 15 x 6 x 1,5 mm 265



## Mașină de tăiat gresie / faianță BASIC 60

### Caracteristici:

- Multifuncțional, putere și precizie sunt principalele caracteristici ale acestui echipament pentru tăiat gresie și faianță;
- BASIC poate tăia rapid și precis toate tipurile de gresie și faianță, grosimea de la 4 la 12 mm. Chiar și tăierea diagonală este sigură și simplă;
- Echipament proiectat pentru tăierea tuturor tipurilor de ceramică disponibile, porțelan și plăci de sticlă, inclusiv mozaic de sticlă;
- Mâner ergonomic precis și extrem de puternic;
- Transportul și depozitarea sunt rapide și ușoare;
- Mașină este dotată cu piciorușe cauciucate antiderapante;
- Incizia se efectuează prin împingere - metodă eficientă în cazul tuturor tipurilor de materiale;

5.000.000 de cicluri garantate fără uzură.  
• Fără lubrifiere (Cuplul din crom și IXEF este auto-lubrifiat).  
• Fără mentenanță (Bare cromate foarte rezistente).

3161304182391 **Basic 60**, L.max. 600 mm, grosime de tăiere 4-12 mm, dimensiune max. a plăcii pentru tăieri pe diagonală 420x420 mm, roțiță tăiere Ø 15 x 6 x 1,5 mm 82,0

8021410020091 Rotiță tăiere pentru mașinile Leggera și Basic 60 6,0

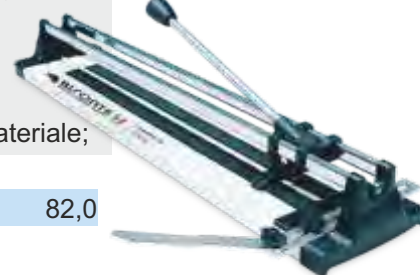

BT1001919 **GP42** Ghilotină manuală pentru tăiat pavele și prefabricate ușoare din beton 208  
Lățime max.420 mm  
Înălțime max. 140 mm

BT0009419 Lamă inferioară ghilotină pavele 420 mm 7,0

BT0009418 Lamă superioară pentru ghilotină pavele 420 mm 7,0





# BISONTE AGRO



**Generatoare open**  
Pagina 49



**Motocultoare**  
Pagina 50



**Mașini multifuncționale**  
Pagina 53



**Remorci pentru motocultoare**  
Pagina 55



**Motoburghie**  
Pagina 55



**Trenchere (săpare șanțuri)**  
Pagina 55



**Motopompe și furtunuri absorbție**  
Pagina 56



**Mașini și tractoare de tuns iarbă**  
Pagina 58



**Atomizoare**  
Pagina 59



**Aparate de spălat cu presiune**  
Pagina 59



**Despicatoare lemne**  
Pagina 60













**Tocătoare crengi**  
Pagina 60





# Generatoare de curent OPEN

Cod produs	Descriere produs	Pret Euro (fara TVA)	
7403284155023 	<b>SK2500</b> Putere max. 2,2kW, 230V-50Hz, AVR, Motor benzină 7 cp Rezervor carburant 15L; Autonomie 11 ore - 100% consum Contor ore/voltmetru/frecvența; Senzor lipsă ulei cu led roșu și oprire motor; Demaraj la sfoară Greutate: 41,3kg; Dimensiuni: 589x438x450 mm	251	
7403284155030 	<b>SK2800</b> Putere max. 2,8kW, 230V-50Hz, AVR, Motor benzină 7 cp Rezervor carburant 15L; Autonomie 10 ore - 100% consum Contor ore/voltmetru/frecvența; Senzor lipsă ulei cu led roșu și oprire motor; Demaraj la sfoară Greutate: 41,7kg; Dimensiuni: 589x438x450 mm	256	
7403284155047 	<b>SK4500</b> Putere max. 3,8kW, 230V-50Hz, AVR, Motor benzină 7,5 cp Rezervor carburant 15L; Autonomie 8 ore - 100% consum Contor ore/voltmetru/frecvența; Senzor lipsă ulei cu led roșu și oprire motor; Demaraj la sfoară Greutate: 46,5kg; Dimensiuni: 589x438x450 mm	314	
7403284155054 	<b>SK5000E</b> Putere max. 4,8kW, 230V-50Hz, AVR, Motor benzină 14 cp Rezervor carburant 25L; Autonomie 7,5 ore - 100% consum Contor ore/voltmetru/frecvența; Senzor lipsă ulei cu led roșu și oprire motor; Demaraj electric Roți și mânere pentru transport incluse Greutate: 76,5kg; Dimensiuni: 683x515x545 mm	528	
7403284155061 	<b>SK5500E</b> Putere max. 5,5kW, 230V-50Hz, AVR, Motor benzină 14 cp Rezervor carburant 25L; Autonomie 7 ore - 100% consum Contor ore/voltmetru/frecvența; Senzor lipsă ulei cu led roșu și oprire motor; Demaraj electric Roți și mânere pentru transport incluse Greutate: 80,3kg; Dimensiuni: 683x515x545 mm	534	
7403284155078 	<b>SK10000E</b> Putere max. 8kW, 230V-50Hz, AVR, Motor benzină 16 cp Rezervor carburant 25L; Autonomie 5 ore - 100% consum Contor ore/voltmetru/frecvența; Senzor lipsă ulei cu led roșu și oprire motor; Demaraj electric Roți și mânere pentru transport incluse Greutate: 89,7kg; Dimensiuni: 683x515x545 mm	655	
BT0004370	Ulei motor pe benzină, Italia Star 10W-40 fabricat în România, bidon 1L	5,4	



# Motocultoare

Cod produs	Descriere produs	Pret Euro (fara TVA)
BT6000026	<b>Motosapă BTA-MT430Y</b> motor în 2 timpi 1,8 CP, 42.7 cmc, 8.000 rpm, lățime lucru 235mm. Demaror cu recul, aprindere cu scânteie, ambreiaj centrifugal Raport benzină/ulei 40:1. Raport transmisie 32:1 Greutate netă 18,2 kg, dim. ambalaj: 540 x 300 x 550 mm	200
3161304182339	<b>Motocultor BTA-750</b> fără cover, motor 170F 212 cmc, benzină, 7CP, transmisie curea, corp aluminiu, roți 4.00-8 <b>SET LIVRARE</b> 2 x Roată de cauciuc 4.00-8 / 40 cm 1 x Set două freze segmentabile 30 cm, 2+1 1 x Suport fix pentru accesorii 1 x Tijă reglare adâncime 2 x Manicot (tub hexagonal) Ø 23 mm, 4 găuri Greutate brută 79 Kg, dim. ambalaj 740x420x825mm	342
7403284155146	<b>Motocultor BTA-750-1</b> (cover) Idem	La cerere
BT6000042	<b>Motocultor BTA-750FR</b> (fără roți) Idem	La cerere
7403284155153	<b>Motocultor BTA-900</b> cover, motor 170F 212 cmc, benzină, 7CP, transmisie curea, corp fontă, roți 5.00-8 <b>SET LIVRARE</b> 2 x Roată de cauciuc 5.00-8 / 40 cm 1 x Set două freze segmentabile 30 cm, 2+1 1 x Suport fix pentru accesorii 1 x Tijă reglare adâncime 2 x Manicot (tub hexagonal) Ø 23 mm, 4 găuri Greutate brută 93 Kg, dim. ambalaj 740x420x825mm	427
BT6000043	<b>Motocultor BTA-900FC</b> (fără cover) Idem	La cerere
7403284155092	<b>Motocultor BTA-1000</b> cover, motor 170F 212 cmc, benzină, 7CP, cutie de viteze, corp fontă, roți 5.00-8 <b>SET LIVRARE</b> 2 x Roată de cauciuc 5.00-8 / 40 cm 1 x Set două freze segmentabile 30 cm, 2+1 1 x Suport fix pentru accesorii 1 x Tijă reglare adâncime 2 x Manicot (tub hexagonal) Ø 23 mm, 4 găuri Greutate brută 89 Kg, dim. ambalaj 840x550x655mm	435
BT6000044	<b>Motocultor BTA-1000FC</b> (fără cover) Idem BTA-1000	411
BT6000057	<b>Motocultor BTA-1000FC-HLS</b> (fără cover) Idem BTA-1000 Dotat cu reductor.	480
BT6000056	<b>Motocultor BTA-1000FC-DIF</b> (fără cover) Idem BTA-1000 Dotat cu diferențial și reductor	539
BT6000064	<b>Motocultor BTA-1001</b> (cu cover) Idem BTA-1000. Putere 8,5 CP Capacitate cilindrică 223 cmc.	465

**Nou!**



# Motocultoare

Cod produs	Descriere produs	Pret Euro (fara TVA)
7403284155108	<b>Motocultor BTA-10SG cover</b> , motor 177F 300 cmc, benzină, 10CP, cutie de viteze, corp fontă, roți 5.00-12. <b>SET LIVRARE:</b> 2 x Roată de cauciuc 5.00-12 1 x Set două freze segmentabile 30 cm, 2+2+1 1 x Suport fix pentru accesorii 1 x Tijă reglare adâncime 2 x Manicot (tub hexagonal) Ø 32 mm, 4 găuri Greutate brută 140 Kg, dim. ambalaj 1.075x570x840mm	559
BT6000009	<b>Motocultor BTA-13SG cover</b> , motor 188F 389 cmc, benzină, 13CP, cutie de viteze, corp fontă, roți 5.00-12. <b>SET LIVRARE:</b> 2 x Roată de cauciuc 5.00-12 1 x Set două freze segmentabile 30 cm, 2+2+1 1 x Suport fix pentru accesorii 1 x Tijă reglare adâncime 2 x Manicot (tub hexagonal) Ø 32 mm, 4 găuri Greutate brută 145 Kg, dim. ambalaj 1.075x570x840mm	685
BT6000010	<b>Motocultor BTA-16SG cover</b> , motor 190F 420 cmc, benzină, 16CP, cutie de viteze, corp fontă, roți 5.00-12. <b>SET LIVRARE:</b> 2 x Roată de cauciuc 5.00-12 1 x Set două freze segmentabile 30 cm, 2+2+1 1 x Suport fix pentru accesorii 1 x Tijă reglare adâncime 2 x Manicot (tub hexagonal) Ø 32 mm, 4 găuri Greutate brută 150 Kg, dim. ambalaj 1.075x570x840mm	725
BT6000011	<b>Motocultor BTA-16SGE cover</b> , motor 190F 420 cmc, benzină, 16CP, cutie de viteze, corp fontă, roți 5.00-12, demaror electric cu pornire la cheie - baterie inclusă. <b>SET LIVRARE:</b> 2 x Roată de cauciuc 5.00-12 1 x Set două freze segmentabile 30 cm, 2+2+1 1 x Suport fix pentru accesorii 1 x Tijă reglare adâncime 2 x Manicot (tub hexagonal) Ø 32 mm, 4 găuri Greutate brută 150 Kg, dim. ambalaj 1.075x570x840mm	881
BT6000063	<b>Motocultor BTA-16SGE HLSDIF</b> Idem. 4+2 viteze, diferențial blocabil.	1.040
7403284155115	<b>Motocultor BTA-12SDE cover</b> , motor SC188F 438 cmc, diesel, 12CP, cutie de viteze, corp fontă, roți 5.00-12, demaror electric cu pornire la cheie - baterie inclusă. <b>SET LIVRARE:</b> 2 x Roată de cauciuc 5.00-12 1 x Set două freze segmentabile 30 cm, 2+2+1 1 x Suport fix pentru accesorii 1 x Tijă reglare adâncime 2 x Manicot (tub hexagonal) Ø 32 mm, 4 găuri Greutate brută 180 Kg, dim. ambalaj 1.075x570x840mm	1.039
BT6000062	<b>Motocultor BTA-12SDE HLSDIF</b> Idem. 4+2 viteze, diferențial blocabil.	1.190



**(Nou!)**

**(Nou!)**



# Accesorii motocultoare

Cod produs	Descriere produs		Pret Euro (fara TVA)	
BT7000114	Plug arat simplu (1)	(1)	32,8	
BT7000115	Plug bilonat ajustabil (2)	(2)	38,7	
BT7000116	Plug scos cartofi (3)	(3)	35,3	
BT7000122	Plug arat reversibil mare (4)		126	(4)
BT7000117	Bilonator (5)		26	
BT7000118	Roată metalică 4.00-8 (6)	(5) (6)	42	
BT7000119	Roată metalică 5.00-12 (7)	(7)	65	
BT7000120	Tub hexagonal 23 mm (8)		5,9	(8)
BT7000121	Tub hexagonal 32 mm (9)		7,6	(9)
BT7000123	Freză completă 23 mm (10)	(10)	80,7	
BT7000124	Freză completă 32 mm (11)	(11)	149	(12)
BT7000125	Cuțit stânga 23 mm (12)		2,4	
BT7000126	Cuțit dreapta 23 mm (12)		2,4	
BT7000129	Limitator adâncime (13)		9,4	(13)
BT7000130	Suport pentru accesorii (14)		11,2	(14)
BT7000131-1	Roată cauciuc 4.00-8 (15)	(15)	15,3	
BT7000132-1	Roată cauciuc 5.00-8 (15)		15,8	
BT7000133-1	Roată cauciuc 5.00-12 (15)		22,8	
BT7000134	Cameră 4.00-8 (16)		3	
BT7000135	Cameră 5.00-8 (16)		5,1	
BT7000136	Cameră 5.00-12 (16)		5,1	(16)
BT7000137	Anvelopă 4.00-8 (17)		13,5	
BT7000138	Anvelopă 5.00-8 (17)		16	
BT7000139	Anvelopă 5.00-12 (17)	(17)	31,9	
BT7000140	Bolț cu siguranță 8 x 45 mm (18)		0,9	(18)
BT0002384	Contor ore funcționare motor benzină 4 timpi		15,4	
BT0004370	Ulei motor pe benzină, Italia Star 10W-40, fabricat în România bidon 1L		5,4	
BT0009179	Ulei transmisie		5,0	



# Mașini multifuncționale / Accesorii

Cod produs

Descriere produs

Pret Euro (fara TVA)

## BT6000027 BTA-MF360 Multifuncțional, motor Loncin G200F 6,5 CP

784

Monocilindric, 4 timpi, răcit cu aer.

Alimentare cu benzină fără plumb. Capacitate rezervor combustibil 3,6 l, ulei motor 0,6 l.

Demaror manual. Cutie de viteze cu priză de putere.

2 viteze înainte + 2 viteze înapoi.

Dimensiune roți 6.00-8

Recomandat pentru suprafețe între 2.000 și 10.000mp

Set livrare - Multifuncțional fără accesorii.



### ACCESORII Multifuncțional BTA-MF360

BT7000494 Freză BTA-TI360. Lățime de lucru 620 mm. Adâncime 200 mm (1)

353

BT7000495 Sistem cosire BTA-GC360. Lățime de lucru 970 mm. Înălțime tăiere 20-60 mm (2)

402

BT7000496 Dispozitiv măturat BTA-SW360. Lățime lucru 900mm. Ajustare înălțime 0~50 mm (3)

481

BT7000497 Plug zăpadă BTA-DB360. Lățime de lucru 850 mm. Ajustare înălțime 0~50 mm (4)

231

BT7000498 Freză zăpadă BTA-ST360. Lățime de lucru 560 mm. Distanța de aruncare 6m (5)

384

BT7000499 Set roți metalice și plug BTA-SP360. Distanță exterioară roți 420mm (6)

132



## BT6000028 BTA-MF400 Multifuncțional, motor Dingking 15 CP

1343

Monocilindric, 4 timpi, răcit cu aer.

Alimentare cu benzină fără plumb. Capacitate rezervor combustibil 6 l, ulei motor 1,1 l.

Demaror manual. Cutie de viteze cu priză de putere.

3 viteze înainte + 3 viteze înapoi.

Dimensiune roți 5.00-10

Recomandat pentru suprafețe între 2.000 și 20.000mp

Set livrare - Multifuncțional fără accesorii.



### ACCESORII Multifuncțional BTA-MF400

BT7000500 Freză BTA-TI400. Lățime de lucru 800 mm. Adâncime 200 mm (1)

379

BT7000501 Sistem cosire BTA-GC400. Lățime de lucru 1.200mm.

465

Înălțime tăiere 20-60 mm (2)

BT7000502 Dispozitiv măturat BTA-SW400. Lățime de lucru 1.100 mm (3)

777

BT7000503 Plug zăpadă BTA-DB400. Lățime de lucru 920 mm (4)

302

BT7000504 Freză zăpadă BTA-ST400. Lățime de lucru 720 mm (5)

490

BT7000505 Plug bilonat BTA-SP400 (6)

120

BT7000506 Plug arat BTA-PL400 (7)

138

BT7000507 Roți metalice BTA-MW500 (8)

98

BT7000508 Greutăți roți (9)

151

BT7000509 Roți duble cauciuc (10)

172





# Motocultoare / Mașini multifuncționale / Accesorii Motorizare HONDA

Cod produs

Descriere produs

Pret Euro  
(fara TVA)

**BTA-FLASH150H Motocultor BTA-FLASH150H** fără cover, motor HONDA GX200, 196 cmc, benzină, 6,5 CP, transmisie curea, roți 4.00-8

774

**HONDA**

**SET LIVRARE**

2 x Roată de cauciuc 4.00-8 / 40 cm  
1 x Set două freze segmentabile, 2+1  
1 x Tijă reglare adâncime  
2 x Manicot (tub rotund)  
Greutate netă 55 Kg



**BTA-FLASH250H Motocultor BTA-FLASH250H** cover, motor HONDA GX200 196 cmc, benzină, 6,5 CP, transmisie: cutie de viteze cu priză de putere, corp fontă, roți 4.00-8

941

**HONDA**

**SET LIVRARE**

2 x Roată de cauciuc 4.00-8 / 40 cm  
1 x Set două freze segmentabile, 2+1  
1 x Suport fix pentru accesorii  
1 x Tijă reglare adâncime  
2 x Manicot (tub hexagonal) Ø 26 mm, 4 găuri  
Greutate netă 85 Kg



**BTA-FLASH300H Motocultor BTA-FLASH300H** cover, motor HONDA GX200 196 cmc, benzină, 6,5 CP, transmisie: cutie de viteze cu priză de putere, corp fontă, roți 4.00-8

1015

**HONDA**

**SET LIVRARE**

2 x Roată de cauciuc 4.00-8 / 40 cm  
1 x Set două freze segmentabile, 2+1  
1 x Suport fix pentru accesorii  
1 x Tijă reglare adâncime  
2 x Manicot (tub hexagonal) Ø 26 mm, 4 găuri  
Greutate netă 90 Kg



**BTA-F1107X200 BTA-F1107X200 Multifuncțional**, motor HONDA GX200 6,5 CP Monocilindric, 4 timpi, răcit cu aer. Alimentare cu benzină fără plumb. Capacitate rezervor combustibil 3,6 l, ulei motor 0,6 l. Demaror manual. Cutie de viteze cu priză de putere. 2 viteze înainte + 2 viteze înapoi. Dimensiune roți 4.00-10. Recomandat pentru suprafețe între 2.000 și 20.000mp. Set livrare - Multifuncțional fără accesorii.

1.692

**HONDA**

**BTA-F1107X270 BTA-F1107X270 Multifuncțional**, Idem. Motor HONDA GX200 9 CP Capacitate rezervor combustibil 5,3 l, ulei motor 1,1 l. Roți 5.00-10

2.025



**Accesorii mașini multifuncționale**

**BTA-RT60F Freză BTA-RT60F**, lățime de lucru 600 mm, adâncime 200 mm (a)

679

**BTA-MG1107DRY Transmisie în ulei BTA-MG1107DRY** (b)

569

**BTA-FM110F Lamă cosire tip "Finger" BTA-FM110F**, lățime de lucru 1.100 mm (c)

403

**BTA-DM110F Lamă cosire tip "Dual Blade" BTA-DM110F**, lățime de lucru 1.100 mm (d)

440





# Motoburghie / Trenchere / Remorci motocultoare

Cod produs	Descriere produs	Pret Euro (fara TVA)
7403284155122	<b>Pachet BTA-25M-ACC1 Motoburghiu 2.5 CP</b>	154
+7403284155160	Motor monocilindric în 2 timpi, benzină, 58 cc, 0 - 350 rpm, demaror la sfoară,	
+BT7000005	greutate netă 10 kg, dim. ambalaj 480x390x330 mm SET LIVRARE: Motoburghiu BTA-25M, burghiu tip A 150 x 1.000 mm, burghiu tip B 200 x 1.000 mm	
7403284155139	<b>Pachet BTA-30M-ACC2 Motoburghiu 3.0 CP</b>	208
+ 7403284155160	Motor monocilindric în 2 timpi, benzină, 68 cc, 0 - 350 rpm, demaror la sfoară,	
+ BT7000005	greutate netă 10 kg, dim. ambalaj 480x410x360 mm	
+ 7403284197368	SET LIVRARE: Burghiu 150, 200 și 250 mm	
3161304182407	<b>Motoburghiu BTA-30M-S cu suport de lucru, (fără burghie), motor 3 cp</b>	159
7403284155160	<b>Burghiu BTA-BA150</b> , diametru 150, adâncime 1.000 mm, tip A	23,0
3533254142006	<b>Burghiu BTA-BA200</b> , diametru 200, adâncime 1.000 mm, tip A	29,5
7403284197368	<b>Burghiu BTA-BA250</b> , diametru 250, adâncime 1.000 mm, tip A	37,3
BT7000004	<b>Burghiu BTA-BB150</b> , diametru 150, adâncime 1.000 mm, tip B	26,2
BT7000005	<b>Burghiu BTA-BB200</b> , diametru 200, adâncime 1.000 mm, tip B	28,7
BT7000006	<b>Burghiu BTA-BB250</b> , diametru 250, adâncime 1.000 mm, tip B	26
BT7000007	<b>Burghiu BTA-BD150</b> , diametru 150, adâncime 1.000 mm, tip D	28
BT7000008	<b>Burghiu BTA-BD200</b> , diametru 200, adâncime 1.000 mm, tip D	32
BT7000009	<b>Burghiu BTA-BD250</b> , diametru 250, adâncime 1.000 mm, tip D	43,8
BT7000010	Arc antivibrație 	14,3
7403284155085	<b>BTA-450TR Mașină săpat șanțuri (trencher) 6,5 CP</b> , adâncime max. săpare 450 mm. Ajustare adâncime săpare: 150, 250, 350, 450 mm. Săpare 60 m/oră. Lanț 21 dinți. Motor monocilindric, 4 timpi, răcire cu aer, benzină, demaror la sfoară. Greutate 135 Kg, dim. ambalaj 1.060x765x850mm	1.705
BT6000014	<b>BTA-600TRE Mașină săpat șanțuri (trencher) 15 CP</b> , adâncime max. săpare 600 mm. Ajustare adâncime săpare: 200, 400, 600 mm. Săpare 60 m/ora. Lanț 27 dinți. Motor monocilindric, 4 timpi, răcire cu aer, benzină, demaror electric cu pornire la cheie - baterie inclusă. Greutate 185 Kg, dim. ambalaj 1.140x765x850mm	2.073
BT6000036	<b>BTA-500R Remorcă agricolă, sarcina max.500 Kg</b>	378
	Frână mecanică pe tambur, frână de picior și de mâna, suspensie pe foi de arc. Roți pneumatice 4.00-12 Greutate 120 kg, dimensiune cuvă 1.250 x 800 x 500 mm.	
BT6000020	<b>BTA-600R Remorcă agricolă, sarcina max.600 Kg</b>	496
	Frână mecanică pe tambur, frână de picior și de mâna, suspensie pe foi de arc, picior de sprijin, sistem basculare. Roți pneumatice 4.00-12 Greutate 135 kg, dimensiune cuvă 1.400 x 1.000 x 500 mm.	
BT7000102	Roată cauciuc 4.00-12	36
BT7000103	Anvelopă 4.00-12	22,2
BT7000104	Cameră 4.00-12	5,9

BTA-25M-ACC1

BTA-30M-ACC2





# Motopompe

Cod produs

Descriere produs

Pret Euro (fara TVA)

## MOTOPOMPE APE CURATE

BT6000029 **BTA-MP25 Motopompă ape curate** Ø 25 mm - 1" Debit - 4 m³/h 133

Motor 2,5 cp-98CC, Rezervor carburant 1,35L  
Adâncime 6 m - înălțime pompare 9m  
Senzor lipsă ulei cu led roșu și oprire motor. Greutate: 11kg.



BT6000030 **BTA-MP40 Motopompă ape curate** Ø 40 mm - 1,5" Debit - 12 m³/h 135

Motor 2,5 cp-98CC, Rezervor carburant 1,35L  
Adâncime 6 m - înălțime pompare 25m  
Senzor lipsă ulei cu led roșu și oprire motor. Greutate: 12kg.



## MOTOPOMPE APE SEMICURATE

BT6000031 **BTA-MP50 Motopompă ape semicurate** Ø 50 mm - 2" Debit - 500 l/min. 168

Motor 7 cp-208CC, Rezervor carburant 3,6L  
Adâncime 7 m - înălțime pompare 25m  
Senzor lipsă ulei cu led roșu și oprire motor. Greutate: 25kg.



BT6000032 **BTA-MP80 Motopompă ape semicurate** Ø 80 mm - 3" Debit - 830 l/min. 186

Motor 7 cp-208CC, Rezervor carburant 3,6L  
Adâncime 7 m - înălțime pompare 20m  
Senzor lipsă ulei cu led roșu și oprire motor. Greutate: 28kg.



BT6000033 **BTA-MP100 Motopompă ape semicurate** Ø 100 mm - 4" Debit - 1.330 l/min. 260

Motor 7.5 cp-223CC, Rezervor carburant 3,6L  
Adâncime 7 m - înălțime pompare 28m  
Senzor lipsă ulei cu led roșu și oprire motor. Greutate: 37kg.



## MOTOPOMPE DE PRESIUNE

BT6000034 **BTA-MPP50 Motopompă de presiune** Ø 50 mm - 2" Debit - 300 l/min. 247

H max. 80m  
Motor 7 cp-208CC, Rezervor carburant 3,6L  
Adâncime 7 m - înălțime pompare 80m  
Senzor lipsă ulei cu led roșu și oprire motor. Greutate: 26kg.



BT6000035 **BTA-MPP80 Motopompă de presiune** Ø 80 mm - 3" Debit - 830 l/min. 422

H max. 70m  
Motor 14 cp-420CC, Rezervor carburant 6,5L  
Adâncime 7 m - înălțime pompare 70m  
Senzor lipsă ulei cu led roșu și oprire motor. Greutate: 47kg.



# Accesorii motopompe

Cod produs

Descriere produs

Pret Euro (fara TVA)

## FURTUNURI

RO0008378 **Furtun absorbție** Ø 25 mm 1" - 7 bar  
 RO0008379 **Furtun absorbție** Ø 50 mm 2" - 5 bar  
 RO0008380 **Furtun absorbție** Ø 75 mm 3" - 4 bar  
 RO0008381 **Furtun absorbție** Ø 100 mm 4" - 4 bar

RO0009272 **Furtun refulare** Ø 25 mm 1" - 7 bar  
 RO0008383 **Furtun refulare** Ø 50 mm 2" - 5 bar  
 RO0008384 **Furtun refulare** Ø 75 mm 3" - 4 bar  
 RO0008385 **Furtun refulare** Ø 100 mm 4" - 4 bar

RO0009273 **Furtun textil tip pompier** L 20m Ø 50 mm 2" - 10 bar Include racorduri Storz  
 RO0009274 **Furtun textil tip pompier** L 20m Ø 75 mm 3" - 10 bar Include racorduri Storz  
 RO0009275 **Furtun textil tip pompier** L 20m Ø 100 mm 4" - 7 bar Include racorduri Storz

\*Prețurile afișate sunt pe ml. Comanda minimă este de 10 ml/multiplu de 10.



2,2  
5,2  
9,7  
15,2



1,7  
2,1  
3,2  
5,2



48,5  
78,8  
139



## COLIERE SI CUPLE STORZ

218022052055 Colier pentru cuplă Storz, Ø max. 55mm  
 218024074079 Colier pentru cuplă Storz, Ø max. 79mm  
 217003051000 Cuplă Storz fixă 2"-50mm  
 217003076000 Cuplă Storz fixă 3"-75mm  
 217002051000 Cuplă Storz mobilă 2"-50mm  
 217002076000 Cuplă Storz mobilă 3"-75mm

1,2  
2,0  
6,1  
10,2  
5,8  
11,1





# Mașini și tractoare de tuns iarbă

Cod produs

Descriere produs

Pret Euro (fara TVA)

## MAȘINI DE TUNS IARBĂ

3161304182346

### **BTA-MTG425 Mașină tuns iarbă autopropulsată, motor benzină 2.7CP**

201

Motor NP130 pe benzină 2.0 kW / 132 cc / 2.800 rpm  
Lățime tăiere: 410 mm. Înălțime tăiere ajustabilă: 25-75 mm  
Volum sac textil iarbă: 45L  
Dimensiuni ambalaj: 685x530x440 mm

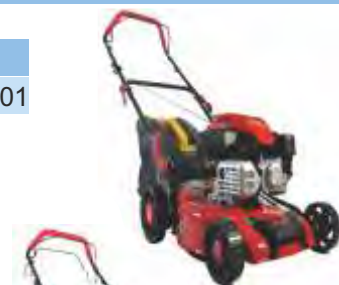

3161304182353

### **BTA-MTG450 Mașină tuns iarbă autopropulsată, motor benzină 3.1CP**

244

Motor NP150 pe benzină 2.3 kW / 149 cc / 2.800 rpm  
Lățime tăiere: 460 mm. Înălțime tăiere ajustabilă: 25-75 mm  
Volum sac textil iarbă: 60L  
Dimensiuni ambalaj: 815x580x530 mm



3161304182360

### **BTA-MTG500 Mașină tuns iarbă autopropulsată, motor benzină 3.5CP**

269

Motor NP170 pe benzină 2.6 kW / 171 cc / 2.800 rpm  
Lățime tăiere: 508 mm. Înălțime tăiere ajustabilă: 25-75 mm  
Volum sac textil iarbă: 60L  
Dimensiuni ambalaj: 900x580x530 mm



## TOCĂTOR VEGETATIE

BT6000061

### **BTA-663W Tocător vegetație autopropulsat**

1.280



Motor benzină W300F-2, Putere 6,3 kW / 9CP.  
Capacitate cilindrică 302 CC. Rezervor combustibil 6,5 l.  
Pornire manuală rapidă.  
Lățime tăiere 700mm.  
Poziția treptei de viteză 3 înainte, 1 înapoi  
Modul de transmisie: angrenaj + curea de transmisie  
Greutate: 180 kg. Dimensiuni: 1.800 x 800 x 800mm



## TRACTOARE DE TUNS IARBA

BT6000058

### **BTA-TTG630 Tractor tuns iarba, motor Loncin benzină, 7CP**

1.171

Transmisie hidrostatica. Pornire la cheie.  
Lățime tăiere: 610 mm. Înălțime tăiere ajustabilă: 35-75 mm  
Volum sac textil iarbă: 150L  
Greutate: 113 kg. Dimensiuni: 1.480 x 760 x 830 mm

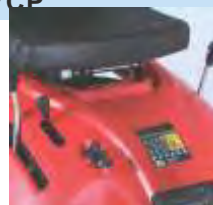

BT6000059

### **BTA-TTG840 Tractor tuns iarba, motor Loncin benzină, 11CP**

1.811

Transmisie hidrostatica. Pornire la cheie.  
Lățime tăiere: 840 mm. Înălțime tăiere ajustabilă: 35-75 mm  
Volum sac textil iarbă: 220L  
Greutate: 163 kg. Dimensiuni: 1.690 x 1.000 x 860 mm



BT6000060

### **BTA-TTG1070 Tractor tuns iarba, motor Loncin benzină, 14CP**

2.240

Transmisie hidrostatica. Pornire la cheie.  
Lățime tăiere: 1.070 mm. Înălțime tăiere ajustabilă: 35-75 mm  
Volum sac textil iarbă: 220L  
Greutate: 189 kg. Dimensiuni: 1.700 x 1.130 x 860 mm





# Atomizoare Aparate de spălat cu presiune

Cod produs

Descriere produs

Pret Euro (fara TVA)

## ATOMIZOARE - PULVERIZARE UNIVERSALĂ

BT6000024 **Atomizor BTA-MB650Y 1,8CP** cu pompă booster inclusă, înălțime lucru 10m 148  
 Turație maximă: 7.000 rpm  
 Pulverizare universală.  
 Greutate netă/brută: 9 kg/10 kg. Dimensiuni ambalaj: 510x380x650 mm

BT6000025 **Atomizor BTA-MD600Y 3,4CP** cu pompă booster inclusă, înălțime lucru 12m 204  
 Turație maximă: 7.000 rpm. Capacitate rezervor: 14 l  
 Pulverizare universală - pulverizare particule solide.  
 Greutate netă/brută: 10,5 kg/12 kg. Dimensiuni ambalaj: 500x340x680 mm



## Aparate de spălat cu presiune

3533254132977 **BT1500-A Aparat de spălat cu presiune** 66,2  
 Presiune max.: 120bar, motor electric: 230V, putere max.: 1.400W  
 Debit: 300 l/ora  
 Greutate: 6,5 kg, Dimensiuni LxIxh 260 x 250 x 460 mm

3533254132984 **BT1900-B Aparat de spălat cu presiune** 99,4  
 Presiune max.: 135bar, motor electric: 230V, putere max.: 1.800W  
 Debit: 360 l/ora  
 Greutate: 9,1 kg, Dimensiuni LxIxh 350 x 320 x 705 mm

3533254132991 **BT2350-B Aparat de spălat cu presiune** 115  
 Presiune max.: 160bar, motor electric: 230V, putere max.: 2.200W  
 Debit: 360 l/ora  
 Greutate: 10,2 kg, Dimensiuni LxIxh 350 x 320 x 705 mm





# Despicătoare lemne / Tocătoare crengi

Cod produs	Descriere produs	Pret Euro (fara TVA)
BT6000051	<b>BTA-DO6T Despicător lemne orizontal, putere max. despicare 6 t</b> Motor electric 2,2 kW 230V, Dimensiune buștean (L max./ Ø max.) 520 mm / 300 mm, Cursă cuțit despicare 385 mm, Diametru cuțit despicare 55 mm, Greutate: 67 kg, dim. ambalaj (LxIxH) 1.000x410x540 mm	396
BT6000045	<b>BTA-DV8T Despicător lemne vertical, putere max. despicare 8 t</b> Motor electric 3,0 kW 230V, Dimensiune buștean (L max./ Ø max.) 650 mm / 400 mm, Cursă cuțit despicare 192 mm Greutate: 102 kg, dim. ambalaj (LxIxH) 710x450x1.170 mm	685
BT6000052	<b>BTA-DV10TMONO</b> Idem, putere max. despicare 10 t, 230V, greutate 108 kg	780
BT6000053	<b>BTA-DV12TMONO</b> Idem, putere max. despicare 12 t, 230V, greutate 109 kg	809
BT6000046	<b>BTA-DV10T Despicător lemne vertical, putere max. despicare 10 t</b> Motor electric 3,0 kW 400V, Dimensiune buștean (L max./ Ø max.) 650 mm / 500 mm, Cursă cuțit despicare 192 mm Greutate: 110 kg, dim. ambalaj (LxIxH) 710x450x1.170 mm	906
BT6000047	<b>BTA-DV12T Despicător lemne vertical, putere max. despicare 12 t</b> Motor electric 3,5 kW 400V, Dimensiune buștean (L max./ Ø max.) 650 mm / 500 mm, Cursă cuțit despicare 192 mm Greutate: 110 kg, dim. ambalaj (LxIxH) 710x450x1.170 mm	929
BT6000048	<b>BTA-DV15T Despicător lemne vertical, putere max. despicare 15 t</b> Motor electric 4,0 kW 400V, Dimensiune buștean (L max./ Ø max.) 1.100 mm / 500 mm, Cursă cuțit despicare 192 mm Greutate: 183 kg, dim. ambalaj (LxIxH) 1.700x550x800 mm	1239
BT6000049	<b>BTA-DV18T Despicător lemne vertical, putere max. despicare 18 t</b> Motor electric 4,0 kW 400V, Dimensiune buștean (L max./ Ø max.) 1.100 mm / 500 mm, Cursă cuțit despicare 192 mm Greutate: 193 kg, dim. ambalaj (LxIxH) 1.700x550x800 mm	1336
BT6000015	<b>BTA-100T Tocător crengi 6,5 CP, diam. max. tocare 100 mm.</b> Motor monocilindric, 4 timpi, răcire cu aer, benzină, demaror la sfoară. Dim. roți 3.50 - 6 Greutate 85 Kg, dim. ambalaj 895x765x1.210mm	678
BT6000016	<b>BTA-120TE Tocător crengi 12 CP, diam. max. tocare 120 mm.</b> Motor monocilindric, 4 timpi, răcire cu aer, benzină, demaror electric cu pornire la cheie - baterie inclusă. Dim. roți 4.00 - 10 Greutate 100 Kg, dim. ambalaj 880x565x840mm	1328



## ECHIPAMENTE PENTRU TĂIERE GRESIE | FAIANȚĂ



Mașini manuale  
de tăiat  
gresie | faianță  
Pagina 62



Mașini electrice  
cu disc, de tăiat  
gresie | faianță  
Pagina 63



Ventuze ridicare  
Pagina 64

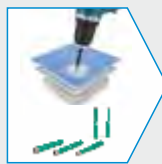

Freze, caroate  
și accesorii  
Pagina 68



Discuri diamantate  
Pagina 70

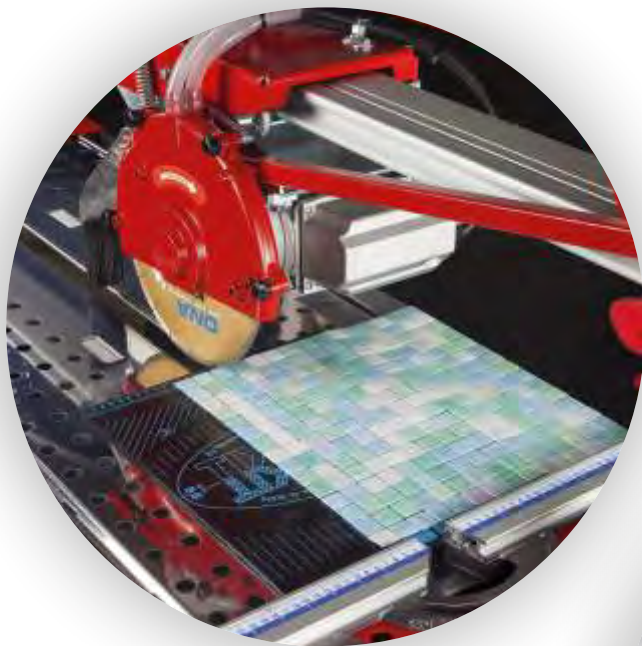

Cod produs

Descriere produs

Pret Euro (fara TVA)

## MiniMontolit Mașină de tăiat gresie și faianță, gama economică

8023743000245	<b>MiniMontolit 24</b> Dimensiuni de tăiere 220mm, adâncime 15mm	45,0
8023743007015	<b>MiniMontolit 26A2</b> Dimensiuni de tăiere 360mm, adâncime 20mm	92,0
8023743007022	<b>MiniMontolit 43A2</b> Dimensiuni de tăiere 450mm, adâncime 20mm	128



## MiniPiuma Mașină de tăiat gresie și faianță, gama profesională

8023743004120	<b>MiniPiuma 26PB</b> Dim. tăiere 360, adâncime 20mm, include geantă plastic	204
8023743004137	<b>MiniPiuma 43PB</b> Dim. de tăiere 450, adâncime 20mm include geantă plastic	238



## MasterPiuma Mașină de tăiat gresie și faianță, gama profesională

8023743019209	<b>MasterPiuma 63 BP</b> Dimensiuni de tăiere 630mm, adâncime 22mm	274
8023743019216	<b>MasterPiuma 75 BP</b> Dimensiuni de tăiere 750mm, adâncime 22mm	307
8023743019223	<b>MasterPiuma 93 BP</b> Dimensiuni de tăiere 930mm, adâncime 22mm	335
8023743019667	<b>MasterPiuma 125 BP</b> Dimensiuni de tăiere 1.250mm, adâncime 22mm	620



Art. 63P5  
63cm



Art. 75P5  
75cm



Art. 93P5  
93cm



Art. 131P5  
131cm



Art. 161P5  
161cm

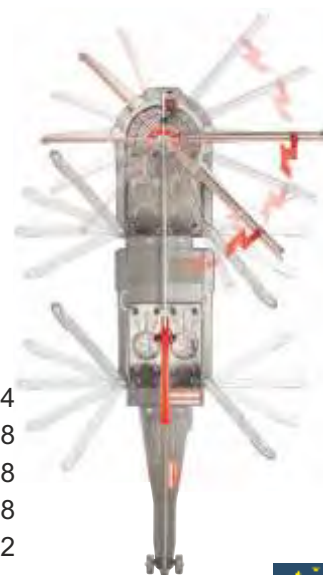

8023743030198	<b>MasterPiuma 63P5-XL</b> Dimensiuni de tăiere 630mm, adâncime 20mm	384
8023743028584	<b>MasterPiuma 75P5</b> Dimensiuni de tăiere 750mm, adâncime 20mm	428
8023743028591	<b>MasterPiuma 93P5</b> Dimensiuni de tăiere 930mm, adâncime 20mm	478
8023743028607	<b>MasterPiuma 131P5</b> Dimensiuni de tăiere 1.310mm, adâncime 20mm	748
8023743028614	<b>MasterPiuma 161P5</b> Dimensiuni de tăiere 1.610mm, adâncime 20mm	952

Cod produs	Descriere produs	Pret Euro (fara TVA)
8023743030303	<b>ATLAS - Suport reglabil pentru plăci ceramice mari.</b> <b>Nou!</b> Înălțime reglabilă: se poate adapta fără probleme la aproape orice masina de taiat gresie/faianta de pe piață. <b>Sistem cu arcuri:</b> Acest sistem permite placii de gresie/faianta să coboare ușor în timpul inciziei. <b>Baza anti-alunecare:</b> Suprafața antialunecare face ca ATLAS sa rămână ferm pe poziție în timpul utilizării. <b>Ecologic:</b> Fabricat din plastic ABS reciclabil, ATLAS nu este doar extrem de durabil, ci și responsabil cu mediul înconjurător.	88,0
8023743018141	<b>245T</b> Rotiță TITAN pentru seriile MINI si MASTER	9,0
8023743006902	<b>Mosakit</b> Protecție cauciuc pentru tăiere mozaic	49,0
8023743017717	<b>Baseboard art.64</b> Suport pentru direcționare placă, pentru seria MASTER	56,0
8023743018202	<b>515-5</b> Fiolă ulei de lubrifiere (set 5 buc.)	10,0
8023743019193	<b>Vertigo</b> Suport pentru tăiere verticală, pentru seria MASTER	388
8023743020724	<b>Cover</b> - Husă pentru mașinile de tăiat Masterpiuma	49,0
	<b>CARAPAX</b> Protecție flexibilă pentru mașinile de tăiat Masterpiuma P5, prevăzută cu două suporturi pentru ATLAS	58
8023743017939	Mâner 7mm compatibil cu seria P2 - P3 (44 - 63P3)	77,0
8023743017946	Mâner 12mm compatibil cu seria P2 - P3 (75 - 155P3)	83,0
	Accesoriu pentru ruperea plăcii după tăiere	
8023743013733	449P Sistem de rupere a plăcii, se utilizează împreună cu art. 507 sau 446P	33,0
8023743018264	Accesoriu rupere placă seria P3	20,0
8023743006063	Accesoriu rupere placă pentru seria P2	16,0



Cod produs	Descriere produs	Pret Euro (fara TVA)
8023743020397	<b>F1-131</b> Mașină pentru tăiat gresie, faianță, motor 2,2 kW Lungime max. 1.310 mm, grosime 0- 50 mm Disc Ø250 mm inclus, coroana secționată, tăiere la 90° și 45° Greutate echipament: 85 kg	2.828
8023743020403	<b>F1-151</b> Mașină pentru tăiat gresie, faianță, motor 2,2 kW Lungime max. 1.510 mm, grosime 0 - 50 mm Disc Ø250 mm inclus, coroana secționată, tăiere la 90° și 45° Greutate echipament: 100 kg	3.362
8023743020410	<b>F1-181</b> Mașină pentru tăiat gresie, faianță, motor 2,2 kW Lungime max. 1.810 mm, grosime 0 - 50 mm Disc Ø250 mm inclus, coroana secționată, tăiere la 90° și 45° Greutate echipament: 112 kg	4.049
	<b>OPȚIONALE:</b>	
8023743012774	Riglă gradată Montolit pentru Brooklyn F1-101 F1-131 (1)	104
8023743012781	Riglă gradată Montolit pentru Brooklyn F1-151 F1-181 (2)	98,0
8023743011715	Suport suplimentar Montolit pentru Masterbrooklyn (3)	190
Art. 58E	Protecție cauciuc pentru tăiere mozaic din sticlă (4)	69
Art. 1198F1	Dispozitiv de precizie pentru tăiere repetitivă (5)	136
Art. 1305F1	Kit pentru deplasarea mecanică a capului de tăiere (6)	466
8023743027891	<b>Flash Line EVO3</b> - Echipament pentru tăierea plăcilor extra mari Lungime max. 3.400 mm Grosime placă 0 - 10 mm Greutate: 8 kg Echipare standard: 3 segmente x 1.200 mm cu bandă silicon anti alunecare, dispozitiv tăiere, dispozitiv rupere, husă transport	526
8023743021301	<b>Moto Flash Line 2</b> - Echipament complet pentru tăierea plăcilor extra mari Motor electric 1,6 kW, 230V, turație 5.000 rpm Lungime max. tăiere 3.400 mm; Grosime placă 0- 20 mm Disc inclus: TCS150MFL 150 mm, prindere disc 30 / 22,5 mm Echipare standard: 3 segmente x 1.200 mm cu bandă silicon anti alunecare, dispozitiv/clește tăiere 56RJ, dispozitiv rupere, husă transport, rotiță titan Greutate: 12,3 kg	844
8023743029246	<b>Unitate tăiere Moto Flash Line 2</b> <b>(Nou!)</b> Motor electric 1,6 kW (2,1 CP), 230V, turație 5.500 rpm Lungime max. tăiere 3.300 mm; Grosime placă 0- 20 mm Disc inclus: TCS150MFL 150 mm, prindere disc 30 / 22,5 mm Echipare standard: Unitate tăiere, geantă transport Greutate: 6,5 kg	748
BMCSS150	<b>CSS150</b> Disc diamantat Ø 150 mm, grosime 1,3 mm, prindere 30 mm	91
BMTBH150	<b>TBH150</b> Disc diamantat Ø 150 mm, grosime 2,4 mm, prindere 30/22,2 mm	68
	<b>LPH190MFL</b> Disc diamantat Ø 190 mm, grosime 2,4 mm, prindere 30 mm	139
8023743021622	<b>56RJ</b> Clește cu sistem dublu pentru rupere plăci cu grosime max 15 mm	95,3

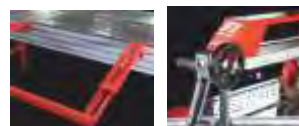
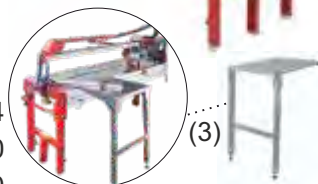

Cod produs	Descriere produs	Pret Euro (fara TVA)
8023743029055	<b>GECO</b> - Ventuză manuală, sarcina maximă 125 kg	110
 		
8023743021332	<b>300-76</b> Ventuză pentru ridicare plăci de mari dimensiuni Sarcină max.150 kg, Ø exterior 200mm.	190
  		
8023743023060	<b>Battile</b> Ventuză electrică cu vibrații pentru ridicat plăci de mari dimensiuni Motor 8,4V, acumulator Li-ion 2,5 Ah 21 Wh Amperaj încărcare 1,5A, timp de reîncărcare 2 h Frecvență vibrații 5.000 - 18.000 rpm, greutate 0,95 kg	210
 		
8023743030211	<b>GECO E-POWER</b> - Ventuză electrică cu acumulator, sarcina maximă 100 kg	220
 		
8023743028072	<b>Battile Pro-2B</b> Ventuză electrică cu vibrații, ridicare plăci de mari dimensiuni Motor 16 2 acumulatori Li-ion 2 Ah 32 Wh. Amperaj încărcare 1 A, timp reîncărcare 2,5 h. Frecvență vibrații 5.000 - 12.000 rpm Greutate 1,35 kg	350
 		
8023743030426	<b>Gecone</b> - Ventuză electrică cu acumulator Li-Ion 12V 1.5Ah, <b>Nou!</b> sarcina max. 200kg, concepută EXCLUSIV pentru ridicarea plăcilor ceramice și porțelanului, sticlei, granitului și marmurei, indiferent de grosime. GECONE vine standard cu trei inele de etanșare interschimbabile pentru suprafețe netede, texturate și 3D. Suprafață contact 300x600mm, Greutate: 1,6 kg	322
  		
8023743030372	<b>Battilone</b> Ventuză electrică cu vibrații, ridicare plăci de mari dimensiuni <b>Nou!</b> Motor 20V, 2 acumulatori Li-ion 1,5 Ah 30 Wh. Frecvență vibrații 4.000 - 7.000 rpm, greutate 2,2 kg	388
 		

Cod produs

Descriere produs

Pret Euro (fara TVA)

BM300-80L **Lift 300-80L** capacitate ridicare 40 kg, greutate sistem 9,5 kg

628



BMLIFTE-POWER **Lift e-power** capacitate ridicare 50 kg, greutate sistem 10 kg

688

**Nou!**

Bară cu mânere telescopice ce poate ridica și amplasa plăci de până la 340 cm.

**Pachet livrare:**

- 1 x bară telescopică
- 2 x genți pentru ventuze
- 2 x ventuze ridicare cu acumulator
- 2 x suport prindere ventuză-bară

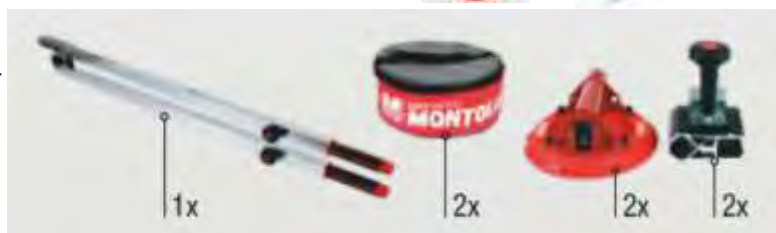

8023743032413 **SUPERLIFT e-power** Sistem complet pentru ridicare/montare placi ceramice.

1.588

Structură din oțel nichelat și aluminiu, sarcină max 400 kg (100kg / ventuză), greutate 26 kg, ventuze profesionale cu acumulator.

**Pachet livrare:**

- 1 x geantă transport bare telescopice
- 2 x roțițe deplasare sistem
- 2 x bare telescopice
- 4 x genți pentru ventuze
- 4 x ventuze electronice cu acumulator
- 4 x suport prindere ventuză-bară
- 2 x sistem prindere bare telescopice
- 1 x alimentator cu 6 porturi pentru baterii



**OPTIONALE:**

8023743023619 Set extra 2 x ventuze cu acumulator si sistem prindere de bară (1)

466

SUPERLIFTEP02 Sistem de siguranță pentru plăci (2)

72



8023743017120 **300-20 Masă de lucru** pentru plăci foarte mari

778

Bare de aluminiu au inserții de cauciuc anti-alunecare  
Dimensiuni 1.150 x 1.800 mm, greutate 34 kg



8023743024692 **LIFTERS** Sistem pentru susținere plăci ceramice de mari dimensiuni pe

73

**Nou!**

verticală. Înălțime sistem 30 cm. Sarcină max. 25 kg  
Greutate 2,95 kg

**Pachetul de livrare** conține un set cu două sisteme.



Cod produs	Descriere produs	Pret Euro (fara TVA)
8023743023343	<b>Top Profile</b> echipament pentru șlefuirea marginilor plăcilor de gresie/faianță fără praf, motor 230V, 800 W, turație 11.000 rpm, Greutate 4,7 kg	624
8023743023374	<b>FPE15TP</b> Disc diamantat R 15 mm, unghi 45°, mediu	190
8023743023381	<b>FPE15TPGF</b> Disc diamantat R 15 mm, unghi 45°, fin	190
BMFPE03TP	<b>FPE03TP</b> Disc diamantat R 3 mm, unghi 45°	145
BMFPE05TP	<b>FPE05TP</b> Disc diamantat R 5 mm, unghi 45°	157
8023743023411	<b>FPB03TP</b> Disc diamantat R 3 mm	147
8023743023428	<b>FPB05TP</b> Disc diamantat R 5 mm	157
8023743023435	<b>FPB10TP</b> Disc diamantat R 10 mm	180
8023743000566	<b>Art. 54</b> Clește pentru ceramică Montolit 54	32,0
8023743022339	<b>Art. 33W</b> Clește pentru ceramică Montolit 33W	46,0
8023743023015	<b>Art. 55W2</b> Clește pentru ceramică Montolit 55W cu role 242TW	44,0
8023743001839	<b>Art. 25V</b> Cutter pentru tăiere sticlă/ceramică/vitrocaramica Montolit	29,0
8023743023497	<b>Blockut - Ghilotină pentru pavele, dale și borduri gama profesională, forță de rupere 4.100 kg</b> Lungime tăiere 330 mm, grosime 0 - 110 mm Presiune max. aplicată 4.100 kg, greutate echipament 28 kg	492
8023743000450	<b>Art. 42</b> Ghilotină pentru țigle	282
8023743023503	<b>Art. 208BC</b> Set lame ghilotină Blockut	115
BM0003419	<b>Art. 205</b> Set lame ghilotină Revolver 4	120
BM0003244	<b>Art. 208L</b> Set lame ghilotină Revolver 6L	98
8023743017335	<b>PINZONE</b> Mânere pentru borduri/pavele din piatră, granit sau ciment <b>Nou!</b> Grosime material între 5-18 cm Sarcină max.: 200 kg, Greutate echipament: 11 kg	296

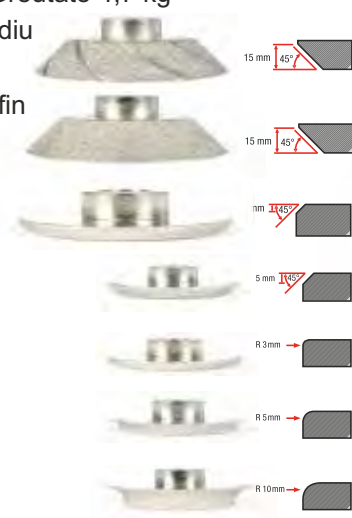

Cod produs

Descriere produs

Pret Euro (fara TVA)

**Perforări în: gresie porțelanată, ceramică, faianță, granit, marmură, mozaic**



- 8023743015317 **FAJ05** Freză pentru ceramică Ø 5mm Montolit
- 8023743015324 **FAJ06** Freză pentru ceramică Ø 6mm Montolit
- 8023743015331 **FAJ08** Freză pentru ceramică Ø 8mm Montolit
- 8023743015348 **FAJ10** Freză pentru ceramică Ø 10mm Montolit
- 8023743015355 **FAJ12** Freză pentru ceramică Ø 12mm Montolit
- 8023743000849 Suport cu prindere în mandrină pentru freză diamantată Montolit

- 28,0
- 22,3
- 23,1
- 23,1
- 32,0
- 72,0



**Perforari în: gresie porțelanată, ceramică, faianță, granit**



- BM0003874 **FTJ05** Freză diamantată pentru ceramică Ø 5mm
- BM0003875 **FTJ06** Freză diamantată pentru ceramică Ø 6mm
- 8023743012194 **FTJ08** Freză diamantată pentru ceramică Ø 8mm
- BM0003877 **FTJ10** Freză diamantată pentru ceramică Ø10mm
- BM0003878 **FTJ12** Freză diamantată pentru ceramică Ø12mm

- 45,0
- 49,0
- 50,0
- 54,0
- 70,0



**Perforari în: gresie porțelanată, ceramică, granit, marmură, mozaic**

- BMFPUS6 **FPUS6** Freză specială pentru modelări speciale, 6 mm



- 74,0

- 8023743022247 **FPUB20** Freza specială pentru modelări speciale, 20 mm



- 77,9



**Perforari în: gresie porțelanată, ceramică, granit, marmură, mozaic**

- BMFPS35 **FPS35** Freză specială pentru modelări, conică, 5 - 35 mm

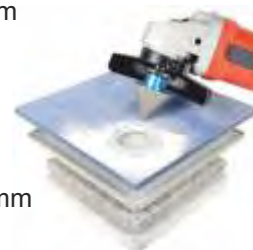
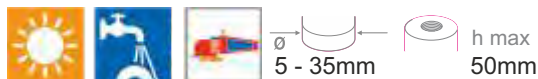

- 125

- 8023743021981 **FPS75** Freză specială pentru modelări, conică, 35 - 75 mm



- 230



- 8023743019780 **M-Performer** Pastă pentru răcirea frezelor, crește durata de viață a frezei și viteză de lucru

- 16,0



Cod produs

Descriere produs

Pret Euro (fara TVA)

## Perforări în: gresie porțelanată, ceramică dură, granit, marmură



h max  
M14 35mm

Solicitați oferta și pentru alte dimensiuni!

8023743030693	<b>FS-TI6 T-GOLD</b> Carotă diamantată ceramică/granit/marmură Ø 6mm	40,0
8023743030709	<b>FS-TI8 T-GOLD</b> Carotă diamantată ceramică/granit/marmură Ø 8mm	42,3
8023743030716	<b>FS-TI10 T-GOLD</b> Carotă diamantată ceramică/granit/marmură Ø 10mm	44,0
8023743030778	<b>FS-TI25 T-GOLD</b> Carotă diamantată ceramică/granit/marmură Ø 25mm	79,0
8023743030808	<b>FS-TI35 T-GOLD</b> Carotă diamantată ceramică/granit/marmură Ø 25mm	80,6
8023743030815	<b>FS-TI40 T-GOLD</b> Carotă diamantată ceramică/granit/marmură Ø 40mm	115
8023743030839	<b>FS-TI50 T-GOLD</b> Carotă diamantată ceramică/granit/marmură Ø 50mm	104
8023743030853	<b>FS-TI60 T-GOLD</b> Carotă diamantată ceramică/granit/marmură Ø 60mm	162
8023743030860	<b>FS-TI65 T-GOLD</b> Carotă diamantată ceramică/granit/marmură Ø 65mm	135
8023743030877	<b>FS-TI68 T-GOLD</b> Carotă diamantată ceramică/granit/marmură Ø 68mm	172
	<b>FS-TI100 T-GOLD</b> Carotă diamantată ceramică/granit/marmură Ø 100mm	294
	<b>FS-TI120 T-GOLD</b> Carotă diamantată ceramică/granit/marmură Ø 120mm	353
8023743019629	Art. AUFS Adaptor pentru conectare cu mașina de găurit	19,0



## Carote speciale pentru plăci de grosimi mari



8023743019735	<b>FT-S35</b> Carotă pentru gresie porțelanată groasă/ceramică dură/granit Ø35mm	171
BM2008308	<b>FT-S50</b> Carotă pentru gresie porțelanată groasă/ceramică dură/granit Ø50mm	212
BMFT-S65	<b>FT-S65</b> Carotă pentru gresie porțelanată groasă/ceramică dură/granit Ø65mm	243



## Perforări în: gresie porțelanată, ceramică, faianță, granit, marmură



h max  
M16 45mm

BM0003885	<b>FA20</b> Carotă-umed ceramică/granit/marmură Ø 20mm	85,0
BM0003886	<b>FA30</b> Carotă-umed ceramică/granit/marmură Ø 30mm	88,0
BM0003887	<b>FA35</b> Carotă-umed ceramică/granit/marmură Ø 35mm	90,0
BM0003888	<b>FA40</b> Carotă-umed ceramică/granit/marmură Ø 40mm	94,0
BM0003889	<b>FA50</b> Carotă-umed ceramică/granit/marmură Ø 50mm	102
BM0003890	<b>FA60</b> Carotă-umed ceramică/granit/marmură Ø 60mm	124
BM0003891	<b>FA70</b> Carotă-umed ceramică/granit/marmură Ø 70mm	135
BM0003892	<b>FA75</b> Carotă-umed ceramică/granit/marmură Ø 75mm	141
8023743008289	<b>FA100</b> Carotă-umed ceramică/granit/marmură Ø 100mm	180
8023743021257	Art. AUFA Adaptor pentru conectarea cu mașină de găurit	19



## Perforări în: gresie porțelanată, ceramică dură, granit



BM2008327	<b>FT35</b> Carotă pentru gresie porțelanată/ceramică dură/granit Ø 35 mm	158
BM2008328	<b>FT50</b> Carotă pentru gresie porțelanată/ceramică dură/granit Ø 50 mm	189



8023743019780	<b>M-Performer</b> Pastă pentru răcirea frezelor, crește durata de viață a frezei și viteza de lucru	16,0
---------------	--	------



Cod produs

Descriere produs

Pret Euro (fara TVA)

### Disc tăiere gresie porțelanată, ceramică Pro, granit

8023743011968	<b>SCX200</b> Disc 200 mm, grosime 2 mm, prindere 25,4 / 22,2 mm		146
8023743011975	<b>SCX250</b> Disc 250 mm, grosime 2,2 mm, prindere 30 / 25,4 mm		185
8023743011982	<b>SCX300</b> Disc 300 mm, grosime 2,4 mm, prindere 30 / 25,4 mm		212
8023743012149	<b>SCX350</b> Disc 350 mm, grosime 2,4 mm, prindere 30 / 25,4 mm		276
8023743020687	<b>SCX400</b> Disc 400 mm, grosime 3,2 mm, prindere 60 / 50 mm		385



### Disc SCXS-T coroană continuă pentru gresie porțelanată, ultragroase, ceramică și granit

8023743021394	<b>SCXS-T 200</b> Ø 200 mm, grosime 2 mm, prindere 30/25,4 mm		180
8023743021400	<b>SCXS-T 250</b> Ø 250 mm, grosime 2,2 mm, prindere 30/25,4 mm		220
8023743021417	<b>SCXS-T 300</b> Ø 300 mm, grosime 2,4 mm, prindere 30/25,4 mm		248
8023743021424	<b>SCXS-T 350</b> Ø 350 mm, grosime 2,4 mm, prindere 30/25,4 mm		321



### Disc CGX pentru gresie porțelanată/ceramică dură

8023743021455	<b>CGX115</b> Ø115 mm, grosime 1,3 mm, prindere 22,2 mm		44,6
8023743021462	<b>CGX125</b> Ø 125 mm, grosime 1,3 mm, prindere 22,2 mm		49,4



### Disc CX coroană continuă pentru gresie porțelanată, ceramică delicată, marmură și granit

8023743020328	<b>CX 250</b> Ø 250 mm, grosime 2 mm, prindere 30/25,4 mm		151
8023743020335	<b>CX 300</b> Ø 300 mm, grosime 2,2 mm, prindere 30/25,4 mm		175
8023743020342	<b>CX 350</b> Ø 350 mm, grosime 2,2 mm, prindere 30/25,4 mm		228



### Disc tăiere gresie porțelanată, ceramică dură

8023743014877	<b>CG115</b> Ø 115 mm, prindere 22,2 mm		42,1
8023743014884	<b>CG125</b> Ø 125 mm, prindere 22,2 mm		45,9

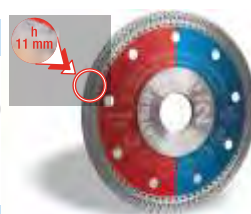

### Disc tăiere mozaic, piatră naturală, ceramică fină și moale

8023743006506	<b>CM100</b> Disc 100 mm, grosime 1,2 mm, prindere 22,2 mm		48,0
8023743006513	<b>CM115</b> Disc 115 mm, grosime 1,2 mm, prindere 22,2 mm		51,0
8023743006520	<b>CM125</b> Disc 125 mm, grosime 1,2 mm, prindere 22,2 mm		53,0

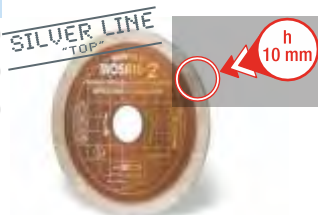

### Disc tăiere gresie porțelanată, ceramică dură

8023743015263	<b>TCS85</b> Disc Red Line 85 mm, grosime 1 mm, prindere 22,2 mm		26,3
---------------	--	--	------



### Disc Perfetto coroană secționată pentru gresie porțelanată, ceramică delicată, vetro, marmură și granit

BM2008306	<b>CPF180</b> Ø 180 mm, grosime 2 mm, prindere 30/25,4 mm		89,0
8023743009484	<b>CPF200</b> Ø 200 mm, grosime 2 mm, prindere 30/25,4 mm		101
8023743009507	<b>CPF250</b> Ø 250 mm, grosime 2 mm, prindere 30/25,4 mm		147
8023743009521	<b>CPF350</b> Ø 350 mm, grosime 2,2 mm, prindere 30/25,4 mm		226



### Disc Slim Cut diamantat pentru plăci subțiri

BMCSS150	<b>CSS150</b> Ø 150 mm, grosime 22.2 mm, prindere 1,3 mm		91,0
----------	--	--	------



Cod produs	Descriere produs	Pret Euro (fara TVA)
<b>Disc XAMURAY CPH pentru ceramică/gresie porțelanată/marmură/granit</b>		
8023743018936	<b>CPH180</b> Ø 180 mm, grosime 1,6 mm, prindere 25,4/22,2 mm	73,0
8023743018929	<b>CPH200</b> Ø 200 mm, grosime 1,6 mm, prindere 30/25,4 mm	86,0
8023743018981	<b>CPH230</b> Ø 230 mm, grosime 1,6 mm, prindere 30/25,4 mm	98,0
8023743018998	<b>CPH250</b> Ø 250 mm, grosime 1,65 mm, prindere 30/25,4 mm	131
8023743019001	<b>CPH300</b> Ø 300 mm, grosime 2,0 mm, prindere 30/25,4 mm	160
8023743019018	<b>CPH350</b> Ø 350 mm, grosime 2,2 mm, prindere 30/25,4 mm	207
<b>Disc TBH pentru tăiere beton/granit/gresie porțelanată</b>		
BMTBH150	<b>TBH150</b> Ø 150 mm, grosime 2,4 mm, prindere 30/22,2 mm	68,0
8023743007114	<b>TBH180</b> Ø 180 mm, grosime 2,4 mm, prindere 22,2 mm	74,0
8023743007121	<b>TBH200</b> Ø 200 mm, grosime 2,4 mm, prindere 30/25,4 mm	79,0
8023743007138	<b>TBH230P</b> Ø 230 mm, grosime 2,4 mm, prindere 22,2 mm	96,0
<b>Disc TCS-R pentru gresie porțelanată și ceramică dură</b>		
8023743018028	<b>TCS100R</b> Ø 100 mm, prindere 22,2 / 15,8 mm, grosime 1,4 mm	44,0
8023743006568	<b>TCS115R</b> Ø 115 mm, prindere 22,2 mm, grosime 1,4 mm	45,0
8023743011883	<b>TCS125R</b> Ø 125 mm, prindere 22,2 mm, grosime 1,4 mm	48,0
8023743017045	<b>TCS250R</b> Ø 250 mm, prindere 30 / 25,4 mm, grosime 1,65 mm	140
<b>Disc LBH diamantat - tăiere uscată - pentru beton, granit, piatră dură</b>		
8023743012026	<b>LBH160</b> Ø 160 mm, grosime 2,4 mm, prindere 22,2 mm	102
8023743003994	<b>LBH180</b> Ø 180 mm, grosime 2,4 mm, prindere 22,2 mm	97,0
8023743004038	<b>LBH250</b> Ø 250 mm, grosime 2,4 mm, prindere 30/25,4 mm	130
8023743004052	<b>LBH350</b> Ø 350 mm, grosime 2,4 mm, prindere 30/25,4 mm	212
<b>Nou!</b>	<b>Disc CZ pentru gresie porțelanată și ceramică</b>	
8023743018400	<b>CZ100</b> Ø 100 mm, grosime 1,4 mm, prindere 22,2/15,8	22,0
8023743003765	<b>CZ115</b> Ø 115 mm, grosime 1,4 mm, prindere 22,2 mm	24,0
8023743003772	<b>CZ125</b> Ø 125 mm, grosime 1,4 mm, prindere 22,2 mm	26,0
8023743003789	<b>CZ180</b> Ø 180 mm, grosime 1,6 mm, prindere 22,2 mm	48,0
<b>Nou!</b>	<b>Disc TCS-E pentru gresie porțelanată și ceramică</b>	
8023743018356	<b>TCS100E</b> Ø 100mm, grosime 1,4 mm, prindere 22,2/15,8 mm	26,0
8023743006742	<b>TCS115E</b> Ø 115 mm, grosime 1,4 mm, prindere 22,2 mm	27,0
8023743019124	<b>TCS125E</b> Ø 125 mm, grosime 1,4 mm, grosime 1,4 mm	28,0
<b>Nou!</b>	<b>Disc TZ pentru pentru materiale de construcții</b>	
8023743001976	<b>TZ115</b> Ø 115 mm, prindere 22,2 mm, grosime 2,0 mm	22,4
8023743002065	<b>TZ230P</b> Ø 230 mm, prindere 22,2 mm, grosime 2,6 mm	45,7
8023743025484	<b>SAFE DIAMOND BOX</b> Cutie accesorii diamantate Lxlxh 300x130x350 mm	56,0
<b>Nou!</b>		



Cod produs

Descriere produs

Pret Euro (fara TVA)

**Nou!**

**Disc DRAGSTER** pentru taiere granit, marmură, piatră naturală, beton, materiale de construcții, bare de oțel, țevi din fontă, plastic, PVC, fibră de sticlă, lemn, gresie porțelanată, ceramică



Viteza	Durata de viata	Finisare
★★★★	★★★☆☆	★★★★☆



- 8023743028454 **SSD115** Ø 115 mm, prindere 22,2 mm
- 8023743028461 **SSD125** Ø 125 mm, prindere 22,2 mm
- SSD230** Ø 230 mm, prindere 22,2 mm
- SSD300** Ø 300 mm, prindere 30/25,4 mm
- SSD350** Ø 350 mm, prindere 30/25,4 mm

Granit, marmură, piatră naturală	★★★★	35,8
Beton, materiale de construcții	★★★★	39,0
Bare de oțel, țevi din fontă	★★★☆☆	94,0
Plastic, PVC, fibră de sticlă, lemn	★★★☆☆	175
Gresie portelanata, ceramica	★★★☆☆	205

### Disc finisare gresie pentru rotunjire margini

- BM0003894 Disc **FPB10** M14 pentru finisare gresie/rotunjire margini, 10 mm 155



- BMAFTERCUT **AFTERCUT** pentru netezirea marginilor ciobite la plăci ceramice și porțelan

**Nou!**



148

- BMFP-GO **FP-GO** Freza diamantată pentru canale picurătoare - pentru trepte/scări

**Nou!**



186

- BMFP-AS **FP-AS** Freză diamantată pentru canale anti-alunecare - pentru trepte/scări

**Nou!**



356

- 8023743011104 **DT200** Șlefuitor manual finisare extra fin margine gresie, 200g 20,5
- 8023743011098 **DT060** Șlefuitor manual finisare medie margine gresie, 60g 27,5
- 8023743011111 **DT262 SET** Șlefuitor manual finisare extra fin 200g + mediu 60g 60,0



- 8023743030457 **Stone Supercut Special Multipurpose** Piatră pentru curățare discuri și freze diamantate. Dimensiuni: 206x73x30 mm 48,0

**Nou!**

Piatra este realizată cu două granulații:

**Granulație medie (partea albastră)** pentru discurile pentru beton și granit, utilizate în general uscate.

**Granulație fină (partea albă)** pentru discurilor și tăietoarelor pentru ceramică și marmură, utilizate în general umede



- 8023743013672 **Stone Supercut Junior** Piatră pentru curățare discuri și freze diamantate. Dimensiuni: 80x50x20 mm 17,0



Cod produs

Descriere produs

Pret Euro (fara TVA)

## Disc tăiere / polizare gresie porțelanată, granit, piatră, beton

- 8023743020281 **STL125GG** Disc 125 mm prindere 22,2 mm  
 8023743024036 **STL125GG-M** Disc 125 mm prindere 22,2 mm



99,5  
127



**Nou!**

## Discuri lamelare diamantate pentru șlefuire/finisare gresie porțelanată, ceramică, granit, marmură, sticlă

- 8023743026092 **FLEXIMONTGF** granulație fină, Ø 115 mm, prindere 22,2 mm  
 8023743026115 **FLEXIMONTGG** granulație grosieră, Ø 115 mm, prindere 22,2 mm  
 8023743026108 **FLEXIMONTGM** granulați medie, Ø 115 mm, prindere 22,2 mm



72,0  
75,0  
72,0

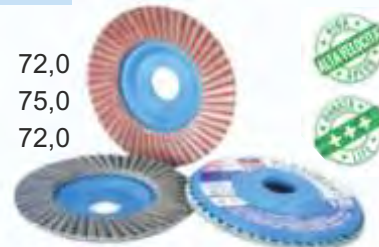

**Nou!**

## Disc universal pentru tăiere și finisare gresie porțelanată, gresie porțelanată dură, marmură, sticlă

- 8023743031867 **CJ115** gresie porțelanată/granit/piatră naturală, teracotă Ø 115 mm M22.2  
 8023743031874 **CJ125** gresie porțelanată/granit/piatră naturală, teracotă Ø 125 mm M22.2



47,5  
52,8



**TRITONE** - Disc de șlefuit diamantat pentru lustruire, potrivit atât pentru utilizarea uscată cât și umedă, cu polizoare unghiulare. Ideal pentru netezire beton, marmură, granit, piatră, plăci de porțelan și pentru îndepărtarea adezivului și a epoxidului.

- 8023743029406 **TRITONE125**, Ø 125 mm, prindere 22,2 mm

**Nou!**



154



- BM300-VAS Kit accesorii diamantate Montolit

556

**Nou!**

Kit-ul conține:  
 Cutie + Disc TCS85 + Disc CGX115 + FAJ06/08 + FSS27/35/50 + DT060 + DT200



## SISTEME DE POMPARE

**WAGNER**



Pompe airless cu membrană pentru zugrăvit  
Pagina 75



Pompe airless cu membrană pentru vopsit  
Pagina 77



Pompe airless cu piston pentru zugrăvit  
Pagina 79



Pompe airless hidraulice pentru gleturi  
Pagina 82



Pompe airless cu membrană pentru hidroizolații și injectări  
Pagina 83



Pompe pentru gleturi | tencuieli | decorative  
Pagina 84

## ECHIPAMENTE PENTRU FINISARE

**Columbia**  
TAPING TOOLS

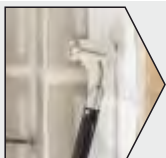

Echipamente pentru finisare gips carton  
Pagina 86

**ROKAMAT**  
Produce fabricate in Germania



Echipamente pentru șlefuit, raschetat, polisat  
Pagina 87



Cod produs	Descriere produs	Pret Euro (fara TVA)
4004025129872	<p><b>SuperFinish 21 PRO HEA, SprayPack, motor 230V, 0,9 kW</b></p> <p><b>Debit material 2,1 l/min., presiune 250 bar; duză max. 0.021"</b></p> <p><b>Echipare standard:</b> furtun material DN6, max. 207 bar, pistol airless Vector Pro, gardă protecție, duză HEA ProTip 517, manometru.</p> <p><b>Materiale aplicabile:</b> Ideala pentru aplicarea de vopsele pe bază de apă sau solvenți, lacuri, emulsii și emailuri.</p>	1.250
<p>WAKPROHEALACQ (9984583 + 554410 + 2444212)</p>	<p><b>Kit pentru transformare PRO HEA in LACQ,</b></p> <p><b>Include:</b> Furtun DN3 – 7.5m , Duză 410 Fine Finish, Recipient material 3.7L</p>	185
WA2399198	<p><b>SuperFinish 23 PRO HEA, SprayPack, motor 230V, 1,3 kW</b></p> <p><b>Debit material 2,6 l/min., presiune 250 bar; duză max. 0.023"</b></p> <p><b>Echipare standard:</b> furtun material 15m, DN6, max. 250 bar, pistol airless Vector Pro 1/4" trăgaci cu 4 degete, garda protecție, duză HEA ProTip 519, manometru, cutie pentru scule</p> <p>WA9984421 Furtun DN6 PN530 1/4 NPS, 10m 156.</p> <p><b>Materiale aplicabile:</b> Uleiuri, substraturi, grunduri, materiale de umplere, vopsele pe baza de rășini sintetice, vopsele acrilice, vopsele cu emulsie și latex. Recomandat până la 800 m<sup>2</sup>.</p>	2.096
4004025081330	<p><b>SuperFinish 23 Plus HEA SprayPack, motor 230V, 1,3 kW</b></p> <p><b>Debit material 2,6 l/min., presiune 250 bar; duză max. 0.023"</b></p> <p><b>Echipare standard:</b> sistem aspirație, PumpRunner inclus, furtun material DN6, max. 270 bar, 15m, manometru HEA, pistol airless 1/4", duză HEA 519.</p> <p><b>Materiale aplicabile:</b> Recomandat până la 200 m<sup>2</sup>, Vopsea pe bază de ulei, acrilică, amorse, materiale de acoperire, vopseluri acrilice pe baza de rășină, emulsii, latex.</p>	2.782
WA2388260	<p><b>SuperFinish 33 PRO Spraypack, motor 230V, 2,2 kW</b></p> <p><b>Debit material 4,2 l/min., presiune 250 bar, duza max. 0.033"</b></p> <p><b>Echipare standard:</b> unitate de bază; sistem aspirație flexibil, furtun material DN6, 1/4", 15m; pistol airless Vector Pro; duza TradeTip 3 523; filtru pistol alb</p> <p><b>Materiale aplicabile:</b> Puteți aplica o gamă diversă de materiale pentru diferite dimensiuni de proiect.</p>	4.535
WA2388259	<p><b>SuperFinish 33 PLUS Spraypack Cart, motor 230V, 2,2 kW</b></p> <p><b>Debit material 4,2 l/min., presiune 250 bar, duză max. 0.033"</b></p> <p>Sistem de funcționare în poziție verticală și orizontală, priză 230V</p> <p><b>Echipare standard:</b> sistem aspirație metalic, furtun material DN6 max. 270 bar, 15m, pistol airless 1/4", duză.</p> <p><b>Materiale aplicabile:</b> Uleiuri, substraturi, grunduri, umpluturi, vopsele pe bază de rășini sintetice, vopsele acrilice, vopsele emulsii, vopsele latex, agenți anticorozivi, agenți ignifugi, adezivi pentru țesături. Pentru proiecte de peste 800 m<sup>2</sup>.</p>	5.075



Cod produs

Descriere produs

Pret Euro (fara TVA)

**Transformă-ți echipamentul SuperFinish 23 PLUS din aplicații pentru zugrăvit în aplicații pentru vopsit (nu include compresorul).**

**Kit-ul Air Coat** conține:

4004025015069	Recipient pentru material 5l	75,7
4004025062933	Furtun dublu pentru material DN3 1/4" și aer DN6, 7,5 m	168
WA2368269	Pistol AirCoat include duză airless BlueAir și cap protecție	512
WA379411	Duza ACF3000 11/40	135
WA340250	Regulator AirCoat	139



Opțional:

WA2347935	<b>Compresor AirBoost 100</b> , debit aer 100 l/min., motor 230V - 480W	1.119
-----------	---	-------

*în cazul utilizării acestui compresor nu mai adaugă regulatorul de mai sus*

WA2406208	<b>Kit-uri zugrăveli DN6 pentru PS 3.39, HC 750, HC 950, HC 970 incl.SSP</b>	770
-----------	--	-----

Adaptor montare (F) NPSM 1/2" la (M) NPMS 1/4"  
 2 x furtunuri de înaltă presiune DN 6; NPSM 1/4", 15m (max. 27 Bar)  
 Conector dublu 1/4" NPSM; Pistol airless Vector Pro; Extensie duză filet G 15cm și G 30cm  
 Duza - HEA ProTip 519 + duză - TradeTip 3 427; Recipient curățare duze TipClean 200 ml  
 2 chei reglabile; 10 buc. filtre albe



WA2406209	<b>Kit finisaj, materiale de umplere DN10 pentru PS 3.39, HC 750, HC 950, HC 970 incl. SSP</b>	706
-----------	--	-----

Adaptor montare (F) NPSM 1/2" la (M) NPMS 3/8"  
 Furtun de înaltă presiune DN 6; NPSM 3/8", 15m (max. 25 Bar)  
 Conector dublu de la 3/8" NPSM la 1/4" NPSM; Pistol AG 14 (filet G); Extensie duză filet G 30cm  
 Duza - TradeTip 3 335; Duza - TradeTip 3 439; Recipient curățare duze TipClean 200 ml  
 2 chei reglabile; 10 buc. filtre albe



4004025099069	<b>Kit-uri vopsitorie, lăcuire DN4 pentru modelele SF 23, SF 33, SF 27, SF 31</b>	513
---------------	---	-----

Furtun de înaltă presiune DN 4; NPSM 1/4", 7,5m (max. 27 Bar)  
 Pistol airless Vector Pro; Extensie duză filet G 15cm  
 Duză FineFinish - TradeTip 3 308 (lac); Duză FineFinish- TradeTip 3 412 (materiale de umplere)  
 Recipient curățare duze TipClean 200 ml; Filtre roșii (10 bucăți)  
 Rezervor material 5l; M36 x 2



WA2406206	<b>Kit-uri lăcuire DN4 pentru modelele PS 20, PS 3.20, PS 3.21, PS 3.25</b>	706
-----------	---	-----

Furtun de înaltă presiune DN4; NPSM; 1/4", 7,5m (max. 27 bar)  
 Pistol airless Vector Pro; Extensie duză filet G 15cm  
 Duza FineFinish TradeTip 3 308 (lac); Duza FineFinish TradeTip 3 412 (materiale de umplere)  
 Recipient curățare duze TipClean 200ml; Filtre roșii (10 bucăți)  
 Rezervor material 5l; ProSpray; Filtre rezervor pentru lac









WA2408212	<b>Kit HEA DN6 pentru SuperFinish, ProSpray; PowerPainter și Impact</b>	513
-----------	---	-----

Furtun de înaltă presiune DN6; NPSM; 1/4", 15m (max. 27 bar)  
 Pistol airless Vector Pro; Extensie duză filet G, 15 cm  
 Duza - HEA ProTip 517; Duza - HEA ProTip 311  
 Recipient curățare duze TipClean 200 ml; Filtre albe (10 bucăți)



4004025098598	<b>TipClean</b> - Recipient 200 ml tip clepsidră cu soluție pentru curățarea duzelor airless Wagner	17,3
---------------	---	------



Cod produs	Descriere produs	Pret Euro (fara TVA)	
4004025129889	<b>SuperFinish 21 LACQ</b> , motor 230V, 0,9 kW Debit material 2,1 l/min., presiune max. 207 bar; Duză max. 0.021" <b>Echipare standard:</b> unitate de bază, recipient material 3,7 l, furtun material DN3, manometru; Pistol Vector Pro; Duză TradeTip 3 FineFinish 410	1.334	
WA311061	<b>Finish 230 Enamel Spraypack skid</b> , motor 230V, 1,1 kW Debit material 1,25 l/min., presiune max. 260 bar; Duză max. 0.019" <b>Echipare standard:</b> furtun material DN4, 270 bar, 4", 7,5 m; Pistol Airless Pro 1/4"; Duză reversibilă dublă L10, 208/510; Filtru pistol roșu 180MA, recipient material 5 l	1.490	 <p style="text-align: center; background-color: yellow; font-weight: bold;">LICHIDARE STOC</p>
WA2341492	<b>SuperFinish 23 Plus Enamel Spraypack cart</b> , motor 230V, 1,3 kW Debit material 2,6 l/min., presiune 250 bar; Duză max. 0.023" <b>Echipare standard:</b> furtun material DN 3, max. 270 bar, 7,5 m; pistol airless 1/4"; Duză dublă reversibilă L10, 208/510; Filtru pistol 180 MA	2.763	
WA2341496	<b>SuperFinish 23 Plus TempSpray Spraypack cart</b> , motor 230V, 1,3 kW Debit material 2,6 l/min., presiune 250 bar; Duză max. 0.023" <b>Echipare standard:</b> Unitate de bază; recipient material 5 l; TempSpray H126; pistol airless Vector grip; Duză dublă L10, 208/510; Filtru pistol roșu extra fin	4.231	
WA2353393	<b>SuperFinish 23 Plus AirCoat Enamel Spraypack</b> , motor 230V, 1,3 kW Debit material 2,6 l/min., presiune max. 250 bar; Duză max. 0.023" <b>Echipare standard:</b> unitate de bază; furtun dublu 1/4", 10m; material DN4, aer DN6; Pistol AirCoat AC 4600 Professional; duză airless ACF3000 11/40 verde; Compresor AirBoost 100; regulator AirCoat, kit fittinguri.	4.434	
<b>Temp Spray furtun încălzit (20-60°C) pentru material, asigură o mai bună vâscozitate</b>			
4004025065712	<b>TempSpray H126</b> Sistem încălzire furtun, furtun 10 m (nu include pistolul)	1.997	
WA2311660	<b>TempSpray H226</b> Sistem încălzire furtun, furtun 15 m (nu include pistolul)	2.864	

Cod produs

Descriere produs

Pret Euro (fara TVA)

**Transformă-ți echipamentul SuperFinish 23 PLUS din aplicații pentru vopsit în aplicații pentru zugrăvit.**

**Kit-ul Spray Pack include:**

WA2342879	Sistem aspirare, PumpRunner inclus	683
WA9984574	Furtun 15m, 1/4", 270 bar	204
024964240555	Pistol airless Vector Grip, 1/4", include gardă protecție duză	149
WA271045	Duză dublă D10, 111/419	282
		47,9

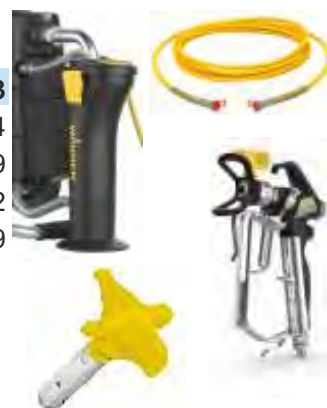

**Kit-ul HEA include:**

WA2342879	Sistem aspirare, PumpRunner inclus	756
WA9984574	Furtun 15m, 1/4", 270 bar	204
WA2383995	Manometru presiune HEA	149
024964240555	Pistol Airless Vector Grip, 1/4", include gardă protecție duză T	75,7
024964271009	Duză HEA 519	282
		45,4



**Furtunuri duble AirCoat**

WA9984596	HP furtun dublu material DN3, max. 270 bar, aer DN6, 1/4", 10m	187
4004025062933	HP furtun dublu material DN3, max. 270 bar, aer DN6, 1/4", 7,5 m	168
WA2306802	HP furtun dublu material DN3, max. 270 bar, aer DN6, M16x1,5, 7,5 m	147
4004025063350	HP furtun dublu material DN4, max. 270 bar, aer DN6, 1/4", 10 m	187
WA2302378	HP furtun dublu material DN4, max. 270 bar, aer DN6, 1/4", 7,5 m	147
WA2306803	HP furtun dublu material DN4, max. 270 bar, aer DN6, M16x1,5, 7,5 m	147





**Pistoale AirCoat AC4500 si AC4600 Profesional, speciale pentru vopsitorie fină, intrare separată material și aer (nu include duza)**

4004025114571	AC4600 Profesional, cap BlueAir (vopsea bază apă) și gardă protecție	635
WA394157	AC4600 Profesional, cap RedAir (vopsea bază solvent și apă) și gardă	635
WA394158	AC4600 Profesional, cap GreenAir (vopsea bază solvent) și gardă protecție	635
WA2368269	AC4500 Profesional, cap BlueAir (vopsea bază apă) și gardă protecție	512
WA2368270	AC4500 Profesional, cap RedAir (vopsea bază solvent și apă) și gardă	512
4004025084676	AC4500 Profesional, cap GreenAir (vopsea bază solvent) și gardă protecție	379
WA379XXX	<b>Duze AirCoat ACF3000</b>	135



Cod produs	Descriere produs	Pret Euro (fara TVA)
4004025130397	<b>Finish Control 4000, Pulverizator electric XVLP</b>	684
<b>(Nou!)</b>	Putere motor 0,37 kW, 0,2 bar Volum recipient material 1.000 ml. Greutate cu și fără acumulator 1,9 / 1,3 kg	
4004025130045	<b>Finish Control 4000, Pulverizator electric XVLP (fără acumulator)</b>	493
WA2454464	Set 4 filtre aer pentru Wagner Finish Control 4000 18V	13,4
4004025079931	Adaptor HVLP pentru cutia de vopsea Wagner Finish Control 4000 18V	38,4
4004025128486	Rezervor din plastic pentru <b>Finish Control 4000</b>	88,8
4004025128448	<b>FinishControl 5500, Echipament HVLP/XVLP</b>	656
<b>(Nou!)</b>	Putere motor 1,15 kW, 0,29 bar, Presiune de lucru 0,29 bar, Putere motor 1,15 kW, Demaraj Electric, Greutate 6,6 kg	
4004025129964	<b>FineCoat 9700 L, Pulverizator electric XVLP/HVLP</b>	700
<b>(Nou!)</b>	Putere motor 1,15 kW, 0,3 bar Volum recipient material 1.000 ml. Furtun aer 7,6 m. Cablu electric 4 m. Greutate 6,8 kg	
4004025131592	<b>SprayPack 18V - Pulverizator hibrid unic, airless, care poate fi folosit ca rucsac, staționar sau transport lateral.</b>	834
<b>(Nou!)</b>	Debit material 0.9 l/min. Presiune 110 bar; Duză max. 0.017"; Volum rezervor material 4,7 l; Lungime max. furtun 7,5 m; Greutate 5,5 kg	
		
		
4004025126253	<b>PowerPainter 90 Extra HEA Spraypack Skid, motor 230V, 0,8 kW</b>	1.035
	Debit material 1,3 l/min., presiune 207 bar; Duză max. 0.019" <b>Echipare standard:</b> furtun material DN6, max. 270 bar, aer 1/4" - 15m Pistol Vector Pro 1/4", duză HEA 517, manometru	
		
4004025098673	<b>PowerPainter 90 Extra Cart Idem</b>	1.112
	Set recipient 5L pentru PP90	
	<b>OPȚIONALE</b>	
4004025127083	Set recipient 5L pentru PP 90	153
4004025068614	Kit reparație secțiune fluid + valvă aspirație Wagner pentru pompa airless PP90	329
	 	
		



Cod produs	Descriere produs	Pret Euro (fara TVA)	
4004025126116	<b>ProSpray 3.20 HEA Spraypack skid, motor 230V, 1kW</b> Debit material 1,6 l/min., presiune 207 bar; Duză max. 0.021" <b>Echipare standard:</b> furtun material DN6, max. 270 bar, aer 1/4"- 15m Pistol Vector Pro 1/4", duză HEA 517, manometru	1.535	
024964276448	<b>ProSpray 3.21 HEA Spraypack skid, motor 230V, 1,03kW</b> Debit material 2 l/min., presiune 221 bar; Duză max. 0.023", modul inteligent pentru comandă și control <b>Echipare standard:</b> furtun material DN6, max. 270 bar, aer 1/4"- 15m Pistol Vector Pro 1/4", duză HEA 517, manometru, rezervor lubrifiere	2.528	
WA2435373	<b>ProSpray 4.23 Connect Motor fără perii 230V / 50Hz, debit maxim: 2,1 l/min,</b> Duză max. 0,023". Lungime max. recomandată furtun: 30 m <b>Echipare standard:</b> Furtun HP DN6 de 15 m, Pistol Airless Vector Grip 1/4", Suport duză TradeTip 3 cu trăgaci cu 2 și 4 degete, cărucior înalt, înclinat.	2.842	
WA2308260	<b>ProSpray 3.25 Spraypack cart, motor 230V, 1,1kW</b>  Debit material 2,6 l/min., presiune 221 bar; Duză max. 0.027"; <b>Echipare standard:</b> furtun material DN6, max. 270 bar, aer 1/4"- 15m Pistol Vector Grip 1/4", duză dublă 111/419 , rezervor lubrifiere	3.017	
WA2308262	<b>ProSpray 3.29 SprayPack cart, motor 230V, 1.73 kW</b> Debit material 3.0 l/min., presiune 230 bar; Duză max. 0.029"; <b>Echipare standard:</b> Unitate de bază; Furtun HP DN6, 270 bar, NPS 1/4", 15m; pistol AG 08, 270 bar, duză TradeTip 3, Duză 2SpeedTip D10 111/419	5.695	
W2308261	<b>ProSpray 3.31 SprayPack cart, motor 230V, 1.84 kW</b> Debit material 3.8 l/min., presiune 221 bar; Duză max. 0.032"; <b>Echipare standard:</b> unitate de bază; furtun DN6, 1/4", 15m; pistol airless Vector Grip; gardă protecție duză; Duză dublă D20, 115/421	3.581	
2351261	<b>ProSpray 3.39 SprayPack cart, motor 230V, 2,19 kW</b> Debit material 5,0 l/min., presiune 221 bar; Duză max. 0.039"; Lungime max. furtun: 60 m. <b>Echipare standard:</b> unitate de bază; furtun DN6, 1/4", 15m; pistol airless Vector Grip; gardă protecție duză; Duză HEA 519; Conector dublu A = 1/4" NPS x 3/8" NPT; Conector dublu A = 3/8" NPT x A = 1/2" NPS	6.823	
WA2431358	<b>ProSpray 3.39 Connect Dispersion Motor fără perii 230V / 50Hz,</b>  debit maxim: 5,0 l/min, presiune 221 bar, Duză max. 0,039". Lungime max. furtun: 60 m. <b>Echipare standard:</b> unitate de bază; furtun DN6, 1/4", 15m; pistol airless Vector Grip; gardă protecție duză; Duză HEA 521; Conector dublu A = 1/4" NPS x 3/8" NPT; Conector dublu A = 3/8" NPT x A = 1/2" NPS	6.823	

Cod produs	Descriere produs	Pret Euro (fara TVA)	
<b>Pachet duză + filtru</b>			
WA553XXX	Duză 315 / 415 / 515 TradeTip 3, cu filtru galben pentru pistol inclus	32,0	
WA553XXX	Duză 417 / 419 / 421 / 423 TradeTip 3, cu filtru alb pentru pistol inclus	32,0	
WA553XXX	Duză 517 / 519 / 521 / 523 / 525 TradeTip 3, cu filtru alb pentru pistol inclus	32,0	
024964217977	Duză 643 TradeTip 3, cu filtru verde pentru pistol inclus	32,0	
WA554XXX	Duză 415 / 417 / 517 / 519 / 521 <b>HEA</b> ProTip	45,4	
WA554XXX	Duză 410 / 510 / 412 / 512 pentru solvenți / vopsea	45,4	
WA271XXX	Duză dublă 111 / 419	47,9	
<b><span style="color:red">Nou!</span> Extensii și conectori</b>			
WA2418853	Extensie pistol airless 12,5 cm	37,3	
024964301027	Extensie pistol airless 50 cm	51,4	
024964301034	Extensie pistol airless 75 cm	60,7	
WA2418862	Extensie pistol airless 90 cm	121	
4004025013430	Extensie pistol airless 100 cm	199	
WA2418863	Extensie pistol airless 180 cm	182	
4004025130564	Cot reglabil 360 (int/ext 1/4")	105	
4004025130571	Conector reglabil 360 (int/ext 1/4")	29,2	
4004025130588	Conector reglabil 360 (int/ext 3/8")	29,2	
<b>Pistoale airless</b>			
4004025084928	Pistol airless Vector Pro, 250 bar, 1/4" include gardă protecție TradeTip3, trăgaci full pentru 4 degete	217	<p>Vector Pro</p>
4004025084935	Pistol airless Vector Pro, 250 bar, 1/4" include gardă protecție TradeTip3, trăgaci ergonomic pentru 2 degete	217	<p>Vector Grip</p>
024964240555	Pistol airless Vector Grip, 250 bar, 1/4" include gardă protecție TradeTip3, trăgaci cu 2 sau 4 degete	282	
024964273799	Pistol Vector Infinity, 345 bar, filet G 1/4", include gardă protecție TradeTip3, trăgaci ergonomic cu 2 degete	431	<p>Vector Infinity</p>
024964206612	Pistol AG14, 270 bar, filet G 1/4", include gardă protecție TradeTip3	286	<p>AG14</p>
WA502166	Pistol AG14, 270 bar, filet F 1/4", include gardă protecție TradeTip3	286	
4004025077050	Pistol AG19, 250 bar, filet G 3/8", include gardă protecție TradeTip3	372	<p>AG19</p>
WA2343778	Pistol AG19 530 bar, 1/4", include gardă protecție TradeTip3	422	
<b>Furtunuri material</b>			
WA9984583	Furtun material DN3, 270 bar, NPS 1/4", 7,5 m	83,4	
WA2302374	Furtun material DN4, 270 bar, NPS 1/4", 10 m	112	
WA9984573	Furtun material DN4, 270 bar, NPS 1/4", 7,5 m	92,8	
WA9984574	Furtun material DN6, 270 bar, NPSM 1/4", 15 m	149	
WA9984575	Furtun material DN6, 270 bar, NPSM 1/4", 30 m	280	
WA2336583	Furtun material DN10, max. 250 bar, NPSM 3/8", 15 m	205	
WA2336584	Furtun material DN10, max. 250 bar, NPSM 3/8", 30 m	374	
WA2336585	Furtun material DN13, max. 250 bar, 3/8", NPSM 1/2", 15 m	355	
WA2336586	Furtun material DN19, max. 250 bar, NPSM 3/4", 15 m	786	
WA9984421	Furtun DN6 PN530 1/4 NPS, 10m, pentru SuperFinish 23 Pro HEA	206	

Cod produs	Descriere produs	Pret Euro (fara TVA)
	<b>Pompă electrică cu acționarea pistonului de către grup hidraulic</b>	
WA2371027	<b>HeavyCoat 750E Spraypack</b> , motor 230V, 3,1 kW Debit material 6 l/min., presiune 250 bar Duză max. 0.043" <b>Echipare standard:</b> unitate de bază; furtun material DN13, 3/8", NPSM 1/2", 15m; furtun pentru manevrare DN10, 3/8", 2,5m, conector 3/8" x 1/2"; Pistol airless AG14, filet 1/4", gardă protecție duză; Duză dublă S10, 235/527; conector 1/4" NPSM x A=3/8" NPSM	8.047
024964249510	<b>HeavyCoat 750E SSP Spraypack idem HC 750E</b> Echipare standard idem HC 750E fără conectorul 1/4xA=3/8"	8.410
WA2371029	<b>HeavyCoat 750G Spraypack motor Honda benzină</b> Debit material 7.6 l/min. presiune 250 bar, duză max. 0.041" Echipare standard idem HC750 E	8.410
WA2332184	<b>HeavyCoat 950 E Spraypack 230V, 3.1 kW</b> Debit material 6 l/min., presiune 250 bar; Duză max. 0.052" <b>Echipare standard:</b> Furtun material DN13, max. 250bar 1/2", 15m furtun pentru manevrare DN10, max. 250 bar 3/8", 2,5m, conector 3/8" - 1/2" Pistol airless AG19, filet 1/4", 250 bar gardă protecție duză Duză dublă reversibilă S10, 235/527	9.187
0249642135804	<b>HeavyCoat 950 E SSP Spraypack 230V, 3.1 kW</b> Idem 950 E, echipat cu valvă tip lopată pentru o performanță îmbunătățită <b>Echipare standard:</b> unitate de bază; furtun DN13, 3/8", NPSM 1/2", 15m; furtun pentru manevrare DN10, NPSM 3/8", 2.5m; conector 3/8" x 1/2"; pistol airless AG19 filet 3/8"; gardă protecție duză; duză dublă S20, 243/539	9.710
WA2332186	<b>HeavyCoat 950 G Spraypack</b> , motor Honda benzină Debit material 8 l/min.; presiune 250 bar; duză max. 0.052" Idem echipare HC 950 E	9.706
WA2332191	<b>HeavyCoat 970 E Spraypack</b> motor 400V, 5.5 kW Debit material 10.3 l/min. presiune 250 bar; duză max. 0.056" Echipare standard: unitate de bază; furtun material DN13, NPSM 3/8", 15m; furtun pentru manevrare DN10, NPSM 3/8", 2,5m; conector 3/8" x 1/2"; conector I=1/4"NPSM X A=3/8" NPSM; Pistol AG14 1/4"; gardă protecție duză; duză dublă S20, 243/539	9.900
WA2332193	<b>HeavyCoat 970 E SSP idem HC 970 E</b> Echipare standard: unitate de bază; furtun material DN13, NPSM 3/8", 15m; furtun pentru manevrare DN10, NPSM 3/8", 2,5m; conector 3/8" x 1/2"; ; Pistol AG19 1/4"; gardă protecție duză; duză dublă S20, 243/539	10.360
WA2332192	<b>HeavyCoat 970 G</b> motor Honda benzină Debit material 12 l/min. presiune 250 bar, duză max. 0.056" Echipare standard: idem HC 970 E	10.360



**Additional power "Special-Spray-Power" for high viscosity materials**

### SSP - Putere aditionala pentru materiale cu viscozitate mare

#### Accesorii pentru seria HeavyCoat

WA2309956	<b>Cuvă material 100 L Wagner</b> (HC, PS3.31) include conector pompă, rolă golire saci și capac	988
WA2309955	<b>Cuvă material 100 L Wagner</b> (SF 33, PS3.39, HC), include conector pompă, suport, rolă golire saci	1.718
WA2383128	<b>Conector container</b> - HeavyCoat	289



\*Accesoriile sunt compatibile cu toate pompele hidraulice Wagner și Titan, precum și Titan Performance 1650.

WA2361599 **SuperFinish 23i Cart**, motor 230V, 1,3 kW 2.003

Debit material 2,6 l/min., presiune 250 bar

**Lichidare stoc**

**Echipare standard:** Rezervor material 5 l, manometru

**Accesorii de adăugat la versiunea de bază**

4004025084928 Pistol airless Vector Pro 1/4", trăgaci cu 4 degete, duză 3 Tip 3 217

WA9984574 Furtun material DN6, max. 270 bar 15m, 1/4" 149

WA97057 Furtun pentru manevrare cu duză conectare injectoare 136

WA43052 Garnitură pentru instalarea duzei 1,2



4004025126475 **SuperFinish 23 CR**, motor 230V, 1,3 kW 2.153

**Nou!**

Debit material 2,6 l/min., presiune 250 bar;

**Echipare standard:** Unitate de bază fără alte accesorii

**Accesorii de adăugat la versiunea de bază**

4004025091599 Rezervor material 5L 122

WA2405950 Sistem de aspirație material rigid (11) 139

WA2393123 Sistem de aspirație flexibil (12) 121

WA2353487 Manometru presiune pentru injectări 400 bar (8) 226

024964206612 Pistol airless AG14 (oțel inoxidabil) 286

WA9984574 Furtun material DN6 270 bar, 1/4" NPSM, 15m lungime 149

4004025091537 Furtun pentru manevrarea cu vană și cuplaj mama (5) 507

4004025091520 Furtun pentru manevrarea cu vană și cuplaj tata (6) 410

WA554XXX Duză HEA Pro 45,2

WA553XXX Duză TradeTip3 32,0

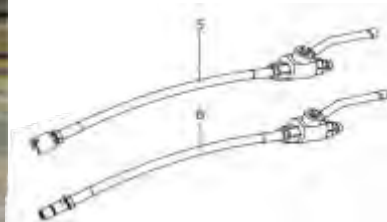
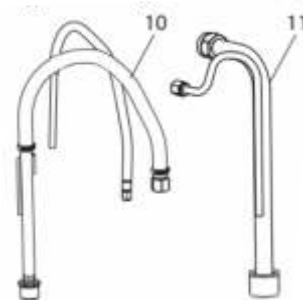

Cod produs

Descriere produs

Pret Euro (fara TVA)

4004025086830 **PlastCoat 1030E Spraypack**, motor 230V, 2,2 kW 5.980

Debit material 15/ 20/ 25 l/min., presiune de operare 40 bar  
Distanță max. pompare 50m, Înălțime max. 30 m  
Granulometrie max. 6 mm

**Echipare standard:** furtun material DN25, M/V35, 10m, include furtun aer și cablu comandă, lance automată, include duză de 6 mm, trusă accesorii și accesorii curățare



WA2388301 **PlastCoat HP30 Spraypack** Pompă pentru materiale păstoase fluide 7.970

Motor 230V, 2,2 kW  
Debit material 10 kg/min., presiune de operare 120 bar  
Distanță max. pompare 20m, Înălțime max. 15 m

**Echipare standard:** furtun material diam. Ø 19mm, lungime 10 m, furtun pentru manevrare Ø 13 mm, lungime 2,5 m pistol pulverizare, duză 443, gardă protecție duză, rezervor material 50 l



WA2400684 **Kit zugrăveli pentru Plast Coat HP30**, include: furtun material DN10, 512

max. 270 bar, aer 3/8" - 15m  
Pistol Vector Pro 1/4", duză HEA 517, adaptori 3/4-3/8"



WA258720 **Kit decorative pentru Plast Coat HP30**, include: furtun material DN19, 501

max. 270 bar, aer 1/4" - 15m, conector  
Pistol AG19, 4buc. duză 4/6/8/10mm, perie pentru curățare



4004025098864 Adaptor pistol-cap/duza decorativa 29,0

WA2359240 **PlastMIX 15 Malaxor continuu** 2.709

**Nou!**

Motor 230V - 1,4 kW debit material 15 l/min., capacitate cuvă 60 l, granulometrie max. 5 mm.  
Cadru reglabil pe înălțime.  
Include pompă de apă.



WA2351453 **SteamForce PRO - echipament profesional pentru îndepărtarea tapetului** 405

Putere motor 2,75 kW / 230V - 50 Hz  
Placă eliberare abur 253x305 mm și 140x70 mm  
Capacitate rezervor apă 7,5 l; autonomie 90 min.  
Timp necesar pentru încălzire echipament 18 min.  
Furtun flexibil 5 m lungime  
Greutate echipament: 9,4 kg



Cod produs	Descriere produs	Pret Euro (fara TVA)
<b>Compressoare electrice</b>		
4004025075537	<b>Compresor C330/03</b> compatibil cu PlastCoat 830 și 1030 Debit aer 330 l/min, presiune de lucru 10 bar, capacitate rezervor aer 3 l	846
<b>Lănci aplicare material</b>		
4004025074660	Lance in-wall aplicare automată include conexiunea electrică	846
WA2334122	Lance in-wall aplicare pneumatică	448
WA2334155	Cap drept pentru lance automată	111
4004025076305	Cap în unghi 70° pentru lancea pneumatică in-wall	255
<b>Accesorii pentru lănci</b>		
WA2335388	Accesoriu pentru dozare (compatibil cu lăncile 2334155 și 2337672)	75,7
4004025076626	Accesoriu pentru adeziv (compatibil cu lancea 2334155 și 2337672)	62,9
WA268779	Duză metalică 4 mm pentru lance	38,8
WA268780	Duză metalică 6 mm pentru lance	38,8
WA268781	Duză metalică 8 mm pentru lance	38,8
WA268782	Duză metalică 10 mm pentru lance	38,8
WA342327	Duză metalică 12 mm pentru lance	42,2
WA342328	Duză metalică 15 mm pentru lance	42,2
WA268746	Deflector Ø 14 mm	14,0
WA268747	Deflector Ø 16 mm	14,0
4004025010477	Deflector - kit duze oțel inoxidabil 4 / 6 / 8 / 10 mm (compatibile cu lăncile 2334155 și 2337672)	140
WA2334123	Extensie lance 800 mm (compatibil cu cap lance 2334155)	307
WA2339400	Extensie lance 1.500 mm (compatibil cu cap lance 2334155)	345
WA296442	Extensie lance 2.000 mm (compatibil cu cap lance 2334155)	789
WA342321	Conector furtun V(tata)35 / M(mama)25	62,1
WA348920	Conector furtun V(tata)35 / M(mama)35	73,3
WA342215	Suport pentru susținerea furtunului (ex. prindere pe schelă)	47,0
WA2389048	Suport cu rolă golire saci glet pentru HP30	923
<b>Rotoare și statoare</b>		
WA2395996	Set rotor și stator pentru <b>HP30</b>	649
WA348311	Stator W10/2.5, 270x89, negru pentru <b>PC 1030</b> , PC25, PC35	118
WA348315	Stator W10/3, 270x89, galben pentru <b>PC 1030</b> , PC25, PC35	120
WA348925	Stator W15/2, 270x89, maro pentru <b>PC 1030</b> , PC25, PC35	122
WA2304954	Stator pentru <b>PC830</b> , PC430	79,7
WA348312	Rotor W10/2.5 Ø40mm, L 317 mm, negru pentru <b>PC1030</b> , PC25, PC35	139
WA348316	Rotor W10/3 Ø40mm, L 320 mm, galben pentru <b>PC1030</b> , PC25, PC35	143
WA348926	Rotor W15/2 Ø40mm, L 320 mm, maro pentru <b>PC1030</b> , PC25, PC35	140
WA2304986	Rotor pentru <b>PC830</b>	96,2

Lance pneumatică

Lance automată

Cod produs

Descriere produs

Pret Euro (fara TVA)

**C-DRYTOOLS C-DRYTOOLS** Echipament cu set complet pentru chituire profesională 1.295

(îmbinare gips carton)

Utilizare pentru paste de îmbinare lichide sau preamestecate ce se aplică pe îmbinări de gips carton și / sau la aplicarea de colțare perforate, bandă de îmbinare și bandă de aluminiu.

Include următoarele 10 elemente:

1. Aplicator pentru pastă îmbinare (ipsos) la unghi exterior 90°
2. Aplicator pentru pastă îmbinare (ipsos) la unghi interior 90°
3. Aplicator pentru pastă îmbinare (ipsos) pentru îmbinare plată
4. Role pentru finisare colțar exterior 90°
5. Role pentru finisare colțar interior 90°
6. Aplicator pentru pastă finisare la unghi interior 90°(prima mână)
7. Aplicator pentru pastă finisare la unghi interior 90°(a două mână)
8. Pompă-Applicator pentru încărcare (se conectează la pozițiile 1,2,3)
9. Prelungitor (se conectează la pozițiile 4,5,6,7)
10. Conector pentru mâner



**C-BAZOOKA C-BAZOOKA** Echipament pentru îmbinări plane și colțuri interioare gips 2.467

carton, compus din rezervor pastă, suport rolă îmbinare, sistem de tăiere a benzii de îmbinare, cap aplicator pentru bandă și pastă de îmbinare, aplicare și presare bandă în unghiuri interne.

**Utilizare:** pentru paste de îmbinare lichide sau preamestecate ce se aplică pe îmbinări de gips carton și / sau la aplicarea de colțare perforate, bandă de îmbinare și bandă cu aluminiu.

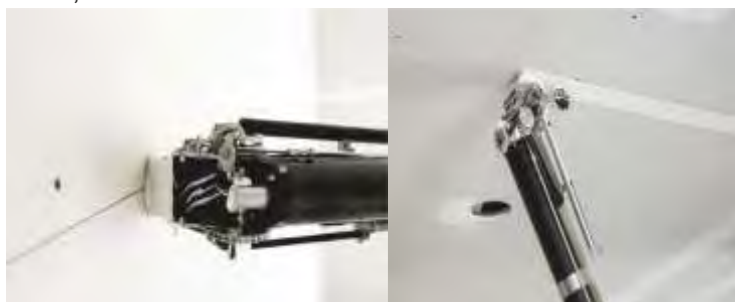

**C-PUMP C-Pump** Pompă pentru umplere cu pastă 460

Se utilizează cu art. C-Bazooka, C-BOX20, C-BOX25, C-BOX30

**C-GOOSENECK C-Gooseneck** Conector pompa Bazooka 145

Se utilizează pentru conexiunea pompei C-PUMP cu C-BAZOOKA

**C-APB C-APB** Conector pompă - BOX 88,3

Se utilizează pentru conexiunea pompei C-PUMP cu accesoriile C-BOX



**C-MBOX C-MBOX** Mâner 1.800 mm lungime, 1,36 kg, pentru aplicatoare BOX 230

Se utilizează împreună cu C-BOX20, C-BOX25 și C-BOX30

**C-MBOX106** Mâner pentru aplicatoare C-Box Columbia C-MBOX106 L=106cm 255

**C-MBOX92** Mâner pentru aplicatoare C-Box Columbia C-MBOX92 L=92cm 220

**C-MBOX180** Mâner pentru aplicatoare Columbia C-MBOX180 230

Cutie pentru aplicare pastă pe îmbinări drepte (se utilizează cu MBOX)

**C-BOX25 C-BOX25** - lățime 250 mm, greutate 1,43 kg 542

**C-BOX30 C-BOX30** - lățime 300 mm, greutate 1,74 kg 550



Cod produs	Descriere produs	Pret Euro (fara TVA)
4035834200001	<b>Chameleon - Mașină universală pentru șlefuit, curățat, polișat, îndepărtat tapet, toate într-o singură mașină</b> Putere motor 1 kW; viteză rotație 150 - 570 rpm Greutate echipament șlefuire: 2,2 kg	1.194
		
<b>Discuri cu diametru Ø200 mm pentru Chameleon</b>		
Discuri pentru curățare reziduuri de beton/rugină de pe cadre metalice (1)		
21200	Disc perie oțel: fin, mediu sau dur (fig. 1)	132
21300	Disc special din oțel: mediu sau dur (fig. 2)	132
21500	Disc din nylon: super fin, fin, dur (fig. 2)	132
<b>Disc curățare fațade clădiri cu efect de marmură sau parchet</b>		
23400	Disc curățare granulometrie 80, 120, 180 (fig. 3)	20,0
23600	Disc polișare din piele foarte fin (fig. 4)	45,0
20100	Disc zgâriere long life poate fi utilizat pentru îndepărtarea fibrei de sticlă (fig. 5)	67,0
4035834217009	Disc Widia pentru îndepărtarea tencuiei sau reziduu de adeziv (fig. 6)	198
RK2025200	Disc pentru netezirea betonului (aplicat cu lancea) (fig. 7) Set 2 buc.	54,0
RK2025000	Disc pentru netezirea betonului cu bază prindere (aplicat cu lancea)	62,0
<b>Pachet Premium pentru îndepărtarea tapetului: disc perforat (fig. 1) plus disc rașchetare (fig. 4) + șine ghidaj (fig. 5) + placă ascuțire lame discuri</b>		
22700	Disc pentru netezirea betonului tip elicopter (fig. 1)	54,0
22600	Disc pentru nivelare cu lame tip mistrie (fig. 2)	110
22200	Discuri perforante pentru îndepărtarea tapetului (fig. 3)	160
22300	Discuri rașchetare (fig. 4)	108
22210	Șine de ghidaj, utilizare cu discurile de perforare și rașchetare (fig. 5)	46,0
20700	Discuri susținere velcro pentru montare discuri de șlefuire, metalice (fig. 6)	39,0
4035834208168	Disc șlefuire granulometrie 16, 4 buc. (pentru polistiren) (fig. 7)	15,5
4035834208243	Disc șlefuire granulometrie 24, 4 buc. (pentru gips)	11,3
20840	Disc șlefuire granulometrie 40, 6 buc. (pentru gips)	14,8
20860	Disc șlefuire granulometrie 60, 6 buc. (pentru gips)	13,3
20880	Disc șlefuire granulometrie 80, 6 buc.	12,4
20810	Disc șlefuire granulometrie 100, 6 buc.	12,0
20812	Disc șlefuire granulometrie 120, 6 buc.	12,0
28040	Discuri Jost granulometrie 40, 60, 80 (fig. 1)	29,0
28012	Discuri Jost granulometrie 120, 180, 220 (fig. 1)	24,0
27080	Grilă rașchetare granulometrie 80 (fig. 2)	21,0
27010	Grilă rașchetare granulometrie 100, 120, 180, 220 (fig. 2)	27,0
4035834224052	Disc abraziv metalic fin Set 2 buc.(fig. 3)	90
RK2023205	Disc abraziv metalic mediu (fig. 3) Ø 200 mm, set 2 buc.	121
RK222900	Disc abraziv metalic dur (fig. 3)	138



Cod produs	Descriere produs	Pret Euro (fara TVA)
4035834601006	<b>Heron - Șlefuitor telescopic - cel mai ușor echipament telescopic</b> Motor electric 1,5 kW, viteză rotație 640-2.270 rpm Greutate echipament șlefuire: 2,4 kg	1.137
60150	<b>Discuri cu diametru Ø 225mm pentru Heron</b> Suport bază Ø 225mm cu bază din spumă și arici (fig. 1)	70,0
62200	<b>Discuri pentru curățare și poliș</b> Disc șlefuire granulometrie 80 (fig. 2)	60,0
62000	Disc șlefuire granulometrie 120 (fig. 2)	53,6
62100	Disc șlefuire granulometrie 180 (fig. 2)	60,0
62800	Pad polișare foarte fin (fig. 2)	30,0
61100	<b>SuperPad discuri pentru vopsire profesionale și lăcuire</b> SuperPad granulometrie 40, set 6 buc. (fig. 4)	23,0
61200	SuperPad granulometrie 60, set 6 buc. (fig. 4)	20,0
RK2061300	SuperPad granulometrie 80, set 6 buc. (fig. 4)	17,5
RK2061400	SuperPad granulometrie 100, set 6 buc. (fig. 4)	15,5
RK2061500	SuperPad granulometrie 120, set 6 buc. (fig. 4)	15,8
61600	SuperPad granulometrie 150, set 6 buc. (fig. 4)	17,0
69840	<b>Discuri Jost cu perforații pentru extracția prafului - sistem brevetat</b> Disc șlefuire granulometrie Jost 40, set 6 buc. (fig. 5)	31,0
69860	Disc șlefuire granulometrie Jost 60, set 6 buc. (fig. 5)	20,0
4035834698808	Disc șlefuire granulometrie Jost 80, set 6 buc. (fig. 5)	27,3
4035834698129	Disc șlefuire granulometrie Jost 120, set 6 buc. (fig. 5)	26,4
4035834698181	Disc șlefuire granulometrie Jost 180, set 6 buc. (fig. 5)	26,4
RK2069780	<b>Grilă rașchetare pentru tencuieli, materiale de umplere</b> Grilă rașchetare granulometrie 80, set 4 buc. (fig. 6)	22,0
69710	Grilă rașchetare granulometrie 100, set 6 buc. (fig. 6)	31,0
69712	Grilă rașchetare granulometrie 120, set 6 buc. (fig. 6)	31,0
69718	Grilă rașchetare granulometrie 180, set 6 buc. (fig. 6)	31,0
69722	Grilă rașchetare granulometrie 220, set 6 buc. (fig. 6)	31,0
60500	<b>Șlefuirea lemnului, cărămizilor, fibrei de sticlă, beton și alte materiale</b> Disc abraziv metalic fin (fig. 7)	79,0
RK2060600	Disc abraziv metalic mediu (fig. 7)	80,9
RK2060700	Disc abraziv metalic dur (fig. 7)	90,5
4035834610053	Baza din spumă 7mm pentru susținerea discului abraziv metalic	30,2
60300	<b>Pentru șlefuirea betonului, șapelor etc.</b> Disc abraziv diamantat pentru beton, șape (fig. 8)	180
4035834120002	<b>Aspirator tip rucsac</b> compatibil cu echipamentele Chameleon și Heron	1.242
4035834100004	<b>Aspirator electric</b> - conectare la rețea	691

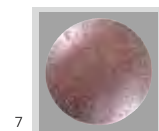
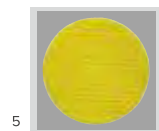
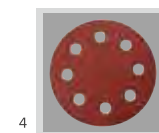
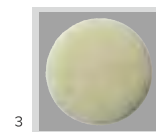

Cod produs	Descriere produs	Pret Euro (fara TVA)
------------	------------------	----------------------

**RK30000 Rokamat Dry (PFM) - Mașină de finisat uscat pentru tencuieli și gleturi** 1.063

mecanizate

Disc șlefuire Ø350 mm, motor electric 1 kW, turație disc 75 - 340 rpm

Greutate echipament șlefuire: 2,4 kg



**4035834400005 Rokamat Wet (PFM W) - Mașină de finisat umed pentru tencuieli și gleturi** 1.233

mecanizate

Disc șlefuire Ø350 mm, Motor electric 1 kW, turație disc 75 - 340 rpm

Conexiune apă direct la rețea

Greutate echipament șlefuire: 2 kg

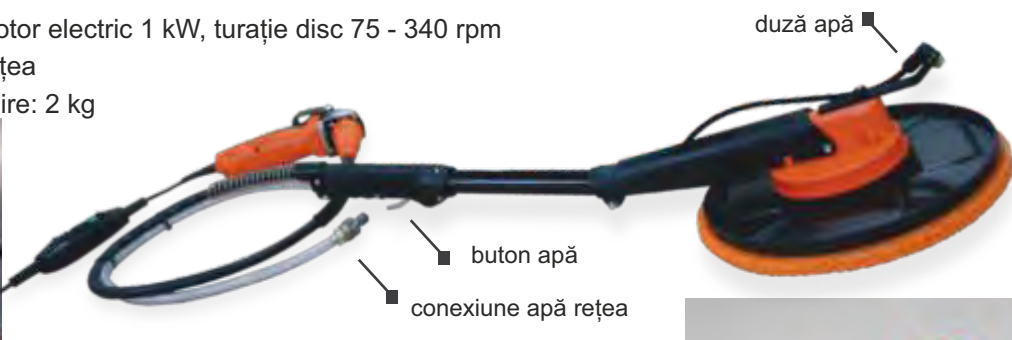

**4035834700006 Nautilo (PFM WT) - Mașină de finisat umed pentru tencuieli și gleturi** 1.443

mecanizate

Disc șlefuire Ø350 mm, Motor electric 0,6 kW; turație disc 75 - 340 rpm

Rezervor apă 6 l tip rucsac

Greutate echipament șlefuire: 2,1 kg

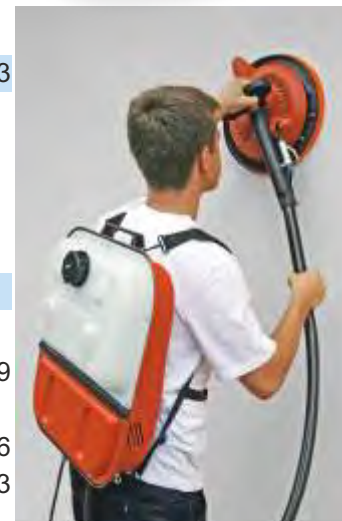

### Accesorii Rokamat Dry (PFM), Wet (PFM W), Nautilo (PFM WT)

4035834480007 Disc Ø350 mm cu velcro (arici) (fig. 1)

**Pentru netezirea tencuielilor**



48,9

4035834481004 Disc polis perforat (fig. 2)

38,6

RK2049400 Disc polis fin (fig. 2)

37,3

**Finisare ipsos, tencuieli de ciment/calcar, umplutură ultraspongioasă**

4035834493007 Disc din burete dur (fig. 3)

28,2

4035834494004 Disc din burete fin (fig. 4)

37,3

RK48300 Disc din burete cu capac din plastic dur (fig. 3)

32,5

RK2048200 Disc din burete cu capac din plastic fin (fig. 4)

39,2

**Pentru suprafețe fine**

RK49500 Disc din burete super fin cu velcro (fig. 5)

22,2

48500 Disc din burete super fin cu capac din plastic și velcro (fig. 5)

29,5

49800 Burete albastru cu velcro

23,3

49900 Burete maro cu velcro (fig. 6)

23,3

**Pentru tencuieli fine**

RK2048800 Structura inel pentru burete Hydro (fig. 7)

37,7

**Pentru îndepărtarea urmelor de var sau ciment**

49600 Disc din pâslă (fig. 8)

56,0

**Ideal pentru orice tip de finisaj**

34300 Disc comparator pentru finisarea tencuielilor Ø450 mm (fig. 9)

271

34305 Pachet premium Mulți finish gips

364

Conține burete cu capac din plastic, placă suport și pad șlefuire

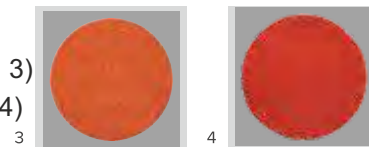

Cod produs

Descriere produs

Pret Euro  
(fara TVA)

RK93000

**SKATE - Mașină telescopică pentru finisare beton**

1.157

**Nou!**

Disc șlefuire Ø350 mm, motor electric 1 kW, turație disc 85 - 340 rpm  
Greutate echipament șlefuire: 3,1 kg

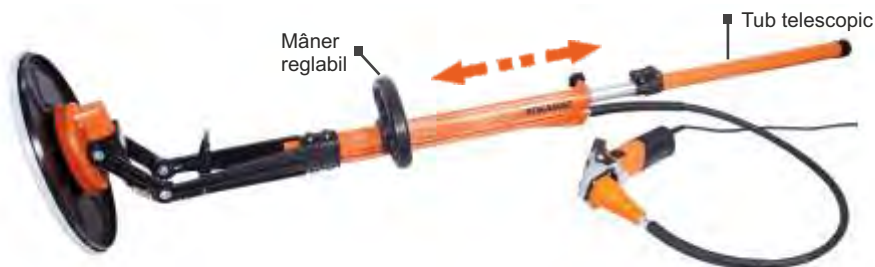

**Accesorii SKATE**

48900	Disc Ø350 mm cu velcro (arici) (fig. 1)		112
48100	Disc poliș perforat (fig. 2)		39,2
48200	Disc poliș Ø350 mm cu velcro (arici) (fig. 3)		39,2
48900	Disc (oțel inoxidabil) cu velcro, neted, „longlife” Ø 350 mm (fig. 4)		112
34900	Disc (oțel inoxidabil) cu velcro, neted, „longlife” Ø 215 mm (fig. 4)		107
69110	Baza disc (de folosit cu pad nr. 34900)		20,0
93100	Disc cu lame Ø 450 mm (fig. 5)		275
RK05100	Curea pentru umăr (fig. 6)		46,4



4035834902004

**Piranha Cutter - Echipament special crearea șanțurilor pentru cabluri**

1.091

Disc 115 mm sau 125 mm. Putere motor 1,5 kW; Turație 2.800 - 9.100 rpm  
Greutate echipament tăiere 1,7 kg

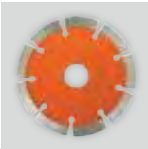

RK2090120	Disc tăiere diamantat Ø 115mm (fig. 2) Set 3 buc.		54,0
RK2090121	Disc tăiere diamantat Ø 125mm (fig. 2)		60,2
RK05100	Curea pentru umăr (fig. 3)		46,4

4007430250124

**ASR 35 M SCP Aspirator electric uscat-umed.**

919

**Nou!**

Putere motor 1,4 kW - 230V, Volum rezervor 35 l, debit aer 262,8 m³/h.  
Greutate 16 kg. Priză pentru conectarea unei unelte electrice (ex.: șlefuitor); **AutoCleanPlus**: curățare automată a filtrului MPulse în timpul utilizării continue.



# SCHELE | COFRAJE | PANOURI

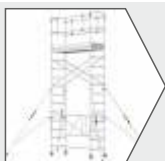

**Schelă mobilă profesională Protube**  
Pagina 92



**Scări și schele profesionale**  
Pagina 96

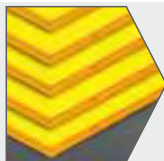

**Panou galben**  
Pagina 98

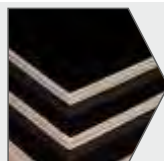

**Panou TEGO**  
Pagina 99



**Grindă H20**  
Pagina 100

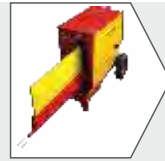

**Accesorii pentru cofraje**  
Pagina 101



**Accesorii pentru cofraje**  
Pagina 102



**Popi metalici și trepiezi**  
Pagina 106

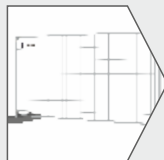

**Sistem mobil EU2 Garduri**  
Pagina 107



**Tubulatură evacuare deșeuri | Parapeți rutieri**  
Pagina 108



# Schelă mobilă profesională din aluminiu ProTUBE L

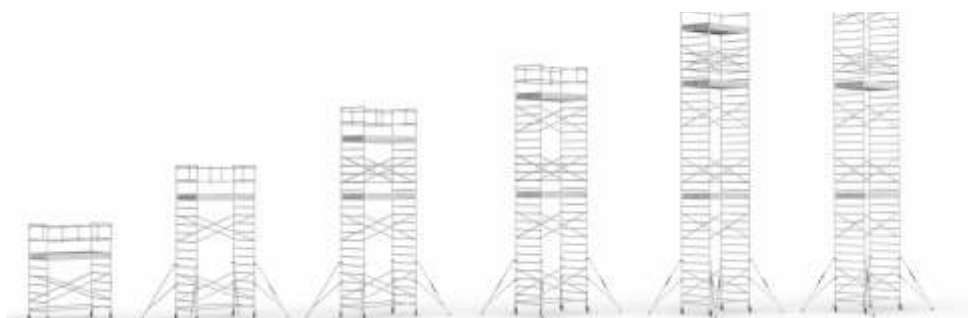

Schelă mobilă AL, ProTube L, dim. platformă = 120x240cm, incl. 1 plan lucru Pret Euro (fără T.V.A.)	PROTUBE L4 Hlucru = 4,1m	PROTUBE L6 Hlucru = 6,2m	PROTUBE L8 Hlucru = 8,3m	PROTUBE L10 Hlucru = 9,8m	PROTUBE L12 Hlucru = 12,5m	PROTUBE L14 Hlucru = 13,8m
	<b>1.564</b>	<b>2.197</b>	<b>2.754</b>	<b>3.066</b>	<b>3.689</b>	<b>4.001</b>

Descriere elemente Schelă ProTube L	Preț unitar € (fără T.V.A.)	Număr elemente Schela ProTube L					
Cadru schelă 7 trepte PT223M Cod: 8697817587118	<b>126,8</b>	2	4	6	6	10	10
Cadru schelă 5 trepte PT163M Cod: 8697817588351	<b>93,6</b>	0	0	0	2	0	2
Ranforsare orizontală PT259Y Cod: 8697817587170	<b>29,8</b>	2	2	8	8	14	14
Ranforsare diagonală PT275C Cod: 8697817587156	<b>31,1</b>	4	8	12	16	20	24
Podea cu trapă PT258KP Cod: 8697817587132	<b>213,0</b>	2	2	2	2	2	2
Roata cu frână PT200TE Cod: 8697817587194	<b>76,6</b>	4	4	4	4	4	4
Parapet de capăt PT110K Cod: 8697817587125	<b>53,3</b>	2	2	2	2	2	2
Parapet lateral PT259H Cod: 8697817587163	<b>66,3</b>	2	2	2	2	2	2
Stabilizator PT276PA Cod: 8697817587187	<b>63,8</b>	0	4	4	4	4	4
Protecție picioare PT302TM Cod: 8697817587200	<b>155,1</b>	1	1	1	1	1	1

## Opțional:

Plan de lucru suplimentar: 2 x PT258KP (8697817587132) + PT302TM (8697817587200) **581 € (+TVA)**



# Schelă mobilă profesională din aluminiu ProTUBE S

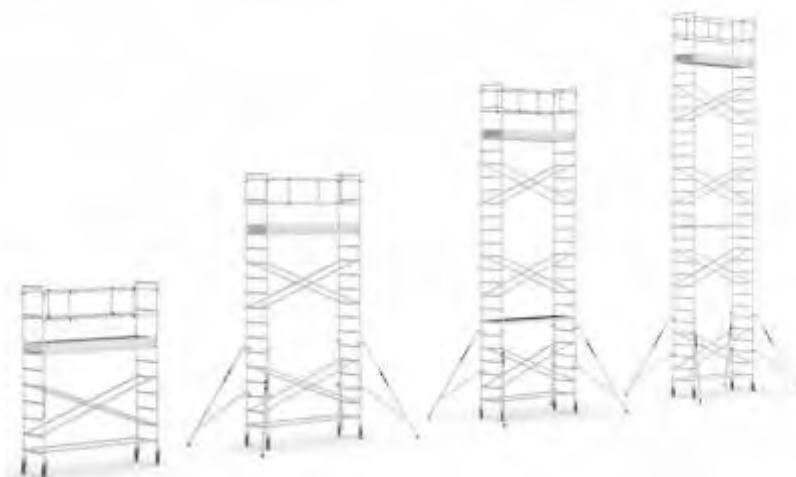

Schelă mobilă AL, ProTube S, dim. platformă = 60x240cm, incl. 1 plan lucru Preț Euro (fără T.V.A.)	<b>PROTUBE S4</b> Hlucru = 4,1m	<b>PROTUBE S6</b> Hlucru = 6,2m	<b>PROTUBE S8</b> Hlucru = 8,3m	<b>PROTUBE S10</b> Hlucru = 10,4m
	<b>1.224</b>	<b>1.782</b>	<b>2.085</b>	<b>2.388</b>



Descriere elemente Schelă ProTube S	Preț unitar € (fără T.V.A.)	Număr elemente Schela ProTube S			
Cadru schelă 7 trepte PTS223M Cod: 8697817588368	<b>89,2</b>	2	4	6	8
Ranforsare orizontală PT259Y Cod: 8697817587170	<b>30,0</b>	2	2	2	2
Ranforsare diagonală PT275C Cod: 8697817587156	<b>31,1</b>	4	8	12	16
Podea cu trapă PT258KP Cod: 8697817587132	<b>213,0</b>	1	1	1	1
Roata cu frână PT200TE Cod: 8697817587194	<b>76,6</b>	4	4	4	4
Parapet de capăt PTS110K Cod: 8697817588399	<b>42,6</b>	2	2	2	2
Parapet lateral PT259H Cod: 8697817587163	<b>66,3</b>	2	2	2	2
Stabilizator PT276PA Cod: 8697817587187	<b>63,8</b>	0	4	4	4
Protecție picioare PTS302TM Cod: 8697817588436	<b>124,3</b>	1	1	1	1

### Opțional:

Plan de lucru suplimentar: PT258KP (8697817587132) + PTS302TM (8697817588436) **337 € (+TVA)**



# Schelă mobilă profesională din aluminiu ProTUBE F



Schelă mobilă AL, ProTube F, dim. platformă = 60x180cm, incl. 1 plan lucru Preț Euro (fără T.V.A.)	PROTUBE F90	PROTUBE F180	PROTUBE F360	
	Hlucru = 2,7m	Hlucru = 3,6m	Hlucru = 5,4m	
	<b>427</b>	<b>788</b>	<b>1.317</b>	
Descriere elemente Schela ProTube F	Preț unitar € (fără T.V.A.)	Număr elemente Schela ProTube F		
Etaj de bază PT192M Cod: 8697817589266	<b>202,8</b>	1	1	1
Cadru schelă 6 trepte PTF223ME Cod: 8697817588382	<b>78,0</b>	-	-	2
Pin conector cadre PT18C Cod: 8697817589051	<b>3,2</b>	-	4	8
Ranforsare orizontală PTF182Y Cod: 8697817588412	<b>24,7</b>	-	1	1
Ranforsare diagonală PTF202C Cod: 8697817588283	<b>26,4</b>	-	1	5
Podea cu trapă PTF183KP Cod: 8697817589303	<b>167,7</b>	1	1	1
Roata cu frână PT125TE Cod: 8697817588450	<b>14,2</b>	4	4	4
Parapet de capăt PTS110K Cod: 8697817588399	<b>42,6</b>	-	2	2
Parapet lateral PTF182H Cod: 8697817588467	<b>53,8</b>	-	2	2
Stabilizator PT276PA Cod: 8697817587187	<b>63,8</b>	-	-	4
Protecție picioare PTF180TM Cod: 8697817588290	<b>103,9</b>	-	1	1

**Opțional:** Plan de lucru suplimentar: PTF183KP (8697817589303) + PTF180TM (8697817588290) **272 € (+TVA)**



# Schele profesionale din aluminiu

Cod produs

Descriere produs

Pret Euro (fara TVA)

8697817590910 **ProTUBE Mini7 Schelă mobilă profesională din aluminiu H lucru 6,8m,** 1.505

**Nou!**

plan antiderapant 60x100cm, roți pivotante cu blocator, stabilizatori ajustabili



	m	m	m	cm	cm	kg
	4,86	6,8	6,28	113x73	283x243	

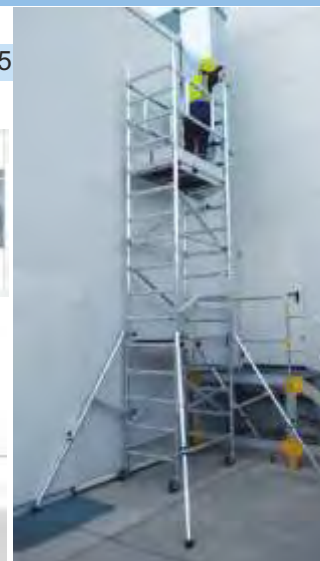

**Nou!**

## SCHELĂ TURN ProTOWER

SCHELĂ TURN ProTOWER	MODEL	TURN L6	TURN L7	TURN L9	TURN L11	TURN L12
	Preț Euro (fără T.V.A.)	<b>2.797</b>	<b>3.344</b>	<b>4.016</b>	<b>4.639</b>	<b>5.254</b>
	Înălțime la ultima treaptă	5,4m	7,2m	9,0m	10,8m	12,6m
	Înălțime schela	7m	8,6m	10,2m	12m	13m
Descriere elemente Schela turn ProTOWER		Număr elemente Schela turn ProTOWER				
Scară cu balustrade H1,8m PT320ME, Cod: 8697817591306		3	4	5	6	7
Baza reglabilă filetata 750mm vopsită, Cod: CG0059009		4	4	4	4	4
Ancoraj 40cm cu pini, Cod: RO0008402		2	3	4	5	6
Morsetă fixă octogonală, Cod: CG0003611		2	3	4	5	6
Cadru schelă 7 trepte PT223M Cod: 8697817587118		4	4	4	10	10
Cadru schelă 5 trepte PT163M Cod: 8697817588351		2	4	6	0	2
Ranforsare orizontală PT259Y Cod: 8697817587170		8	8	12	14	14
Ranforsare diagonală PT275C Cod: 8697817587156		12	16	18	20	24
Podea cu trapă PT258KP Cod: 8697817587132		1	1	1	1	1
Parapet de capăt PT110K Cod: 8697817587125		2	2	2	2	2
Parapet lateral PT259H Cod: 8697817587163		2	2	2	2	2

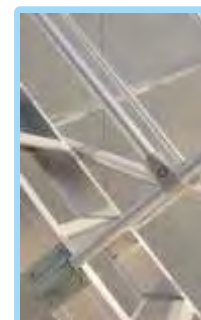



# Scări / Schele din aluminiu

Cod produs	Descriere produs	Pret Euro (fara TVA)
8697817590057	<b>TeleSafe 005XL</b> - Schelă mobilă completă, Hlucru = 5,60m, plan 60x155cm	938
8697817590071	<b>TeleSafe 007XL</b> - Schelă mobilă completă, Hlucru = 7,00m, plan 60x155cm	1.092
8697817590088	<b>TeleSafe 008XL</b> - Schelă mobilă completă, Hlucru = 7,85m, plan 60x155cm	1.356

## Opționale:

- 8697817591313 Kit 4 stabilizatoare 1.800 mm TelesafeXL (1)
- PLT155x60 Platformă de lucru pentru TeleSafe XL (2)
- TEK45678XL Protecție picioare pentru platformă de lucru TeleSafe XL (3)
- Q1710100 Ranforsare orizontală pentru TeleSafe XL (4)

60,0  
636  
236  
18,2



TeleSafe include sistem glisare pentru înălțare

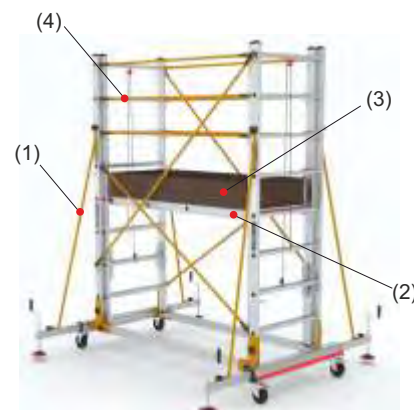

8697817585671	<b>TeleSM 460</b> - Schelă mobilă completă, Hlucru = 4,74m, plan 60x155cm	826
8697817585688	<b>TeleSM 640</b> - schelă mobilă completă, Hlucru = 6,70m, plan 60x155cm	968



8697817585855	<b>TelePL - PL002</b> Scară dublă și schelă fără roți, Hlucru = 4,40m, plan 45x155cm	352
---------------	--	-----



# Platforme mobile profesionale din aluminiu

Cod produs	Descriere produs	Pret Euro (fara TVA)
------------	------------------	----------------------

8697817585787	<b>Platformă EP4</b> - Platformă mobilă cu 4+1trepte, Hlucru=3,05m podea 60x60cm	826
---------------	--	-----



EP4

8697817588672	<b>Platforma RD28</b> - Platformă mobilă profesională cu 3+1trepte, Hlucru=2,8m podea 60x50cm	548
---------------	---	-----

8697817585701	<b>Platforma RD33</b> - Platformă mobilă profesională cu 5+1trepte, Hlucru=3,3m podea 60x50cm	620
---------------	---	-----

8697817585718	<b>Platforma RD38</b> - Platformă mobilă profesională cu 7+1trepte, Hlucru=3,8m podea 60x50cm	735
---------------	---	-----



RD28

RD33

RD38



Foia cofrantă este panoul tradițional de cofrare culoare galbenă și vine, în principal, pentru segmentul de construcții rezidențiale. Panoul de foaie cofrantă are o structură solidă, fiind compus din trei straturi încleiate și tratate la suprafață cu rășină melaminică rezistentă la apă.

Sunt disponibile diverse dimensiuni, grosimi standard 21 și 27mm, la cerere se pot livra și grosimi speciale. Poate fi utilizată atât pentru pereți cât și pentru planșee, suprafața betonului finit având aspect curat.

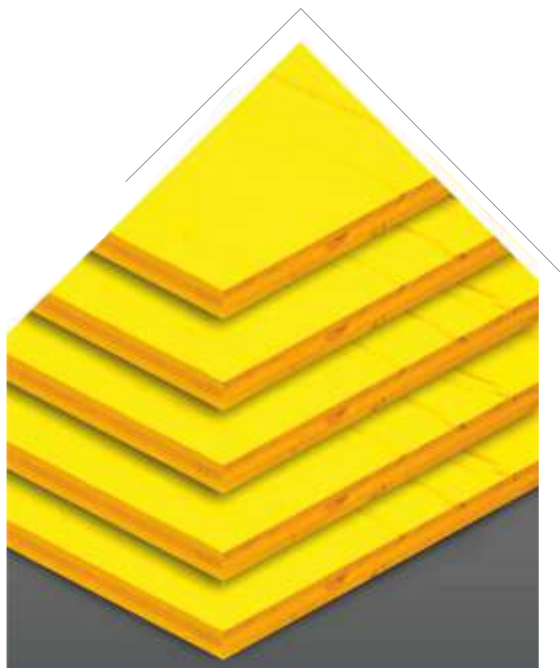

Panou galben stratificat de 21 mm sau 27 mm.



Panou galben cant metalic 21mm  
**Solicită oferta!**



Panourile lățime 50cm sunt disponibile atât fără profil de protecție a marginilor, cât și cu profil metalic de protecție pe lățime.

Panoul de cofraj din plastic este fabricat din polipropilenă de înaltă calitate. Se caracterizează prin rigiditate ridicată, rezistență la căldură, rezistență la coroziune și are o rezistență la impact mult mai mare. Nu este necesar ulei de deformare, iar dezamblarea cofrajului este întotdeauna ușoară.

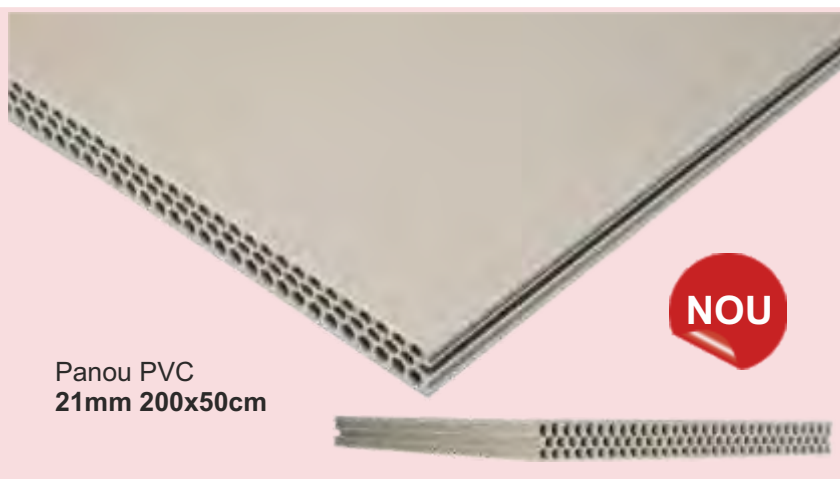

Panou PVC  
21mm 200x50cm

**NOU**

## Foie cofrantă galbenă

COD	Denumire	<b>Solicită oferta!</b>
CR212000500	Panou galben 21mm 2000x500 mm	
CR212500500	Panou galben 21mm 2500x500 mm	
CR272000500	Panou galben 27mm 2000x500 mm	
CR272500500	Panou galben 27mm 2500x500 mm	
CR273000500	Panou galben 27mm 3000x500 mm	

Panou cofrare tip TEGO este confecționat din furnire de plop suprapuse, în straturi, adeziva cu adezivi fenolici rezistenți la apă, având suprafețele acoperite cu film fenolic de culoare negru sau maro.

Panou este folosit îndeosebi la cofrare, în construcții, pentru care oferă un număr mare cicluri de turnare.

Panou stratificat este un semifabricat din lemn sub formă de placă, realizat prin incleierea sub presiune a unui număr de foi de furnir suprapuse, fiecare strat având fibră lemnoasă dispusă perpendicular pe straturile adiacente, folosit la fabricarea mobilelor, a ambalajelor, a ambarcațiunilor, că suport pentru parchetul adezivat sau aplicat, cofrarea în construcții în vederea turnării betoanelor, etc.

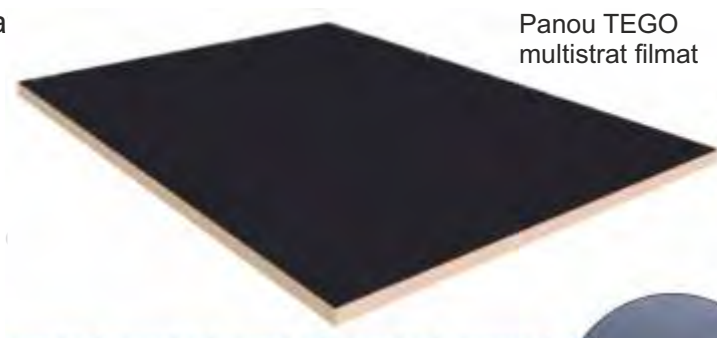

Panou TEGO multistrat filmat



Nici un alt produs din lemn nu poate fi utilizat pe o scară atât de largă ca panoul.

Proprietățile deosebite oferite de placaj sunt: rezistență mecanică, elasticitate, inconviere, imunitate ridicată la schimbările bruște ale temperaturii sau umidității, fac din acest material unul dintre cele mai utilizate.

## Foaie cofrantă TEGO

COD	Denumire	<b>Solicită oferta!</b>
CGTEGO-1/2.97	Panou multistrat (Tego) 20 mm 244 x 122 cm, reciclat, plop	
CGTEGO-2/2.97	Panou multistrat (Tego) 21mm 244 x 122 cm, nereciclat, plop	
CGTEGO-2/1.56	Panou multistrat (Tego) 21mm 250 x 62,5 cm, nereciclat, plop	
CR1825001250	Panou multistrat (Tego) 18 mm 250 x 125 cm, nereciclat, Romply	
CR2125001250	Panou multistrat (Tego) 21 mm 250 x 125 cm, nereciclat, Romply	



Grinzi susținere din lemn.

Grindă lemn H20		Solicită oferta!
COD	Denumire	
CRH201450	Grindă H20 1.45 m	
CRH201800	Grindă H20 1.80 m	
CRH202650	Grindă H20 2.65 m	
CRH202900	Grindă H20 2.90 m	
CRH203300	Grindă H20 3.30 m	





Paolina este soluția ideală pentru curățarea panourilor de cofraj din lemn lățime de 50 cm, putând curăța fără probleme cele două fețe vizibile ale plăcilor de cofraj și canturile acestora.

În plus, Paolina dispune de role de sfărâmare, lame duble pe fiecare parte, perii de praf și sistem automat de aplicare și finisare a decofrantului. „Paolina” este o mașină ce se produce de peste 28 de ani, și are peste 8.000 de unități produse și vândute în toată Europa.



## Mașină de curățat panori LA PAOLINA

Număr de role de sfărâmare	2 orizontale + 2 verticale
Număr de lame curățare	6 orizontale + 4 verticale
Număr de perii de praf	2
Număr lame cauciuc pentru aplicare decofrant	2 orizontale + 2 verticale
Putere motor 230V	0,75 Kw / 1CP
Puterea pompei 230V	0,11 kW
Viteza de curățare	780 ml/h
Grosimea min./max.	22 / 37 mm
Lățime	500 mm
Capacitate rezervor decofrant	30 litri
Nivel acustic	74 dB
Dimensiuni mașină în faza de lucru	2.730 / 780 / 1.040 mm
Greutate	225 kg

## LA PAOLINA

Mașină de curățat panouri  
COD: PL1003078

**Solicita oferta!**



BISCUIT H15x45  
COD: CR0009296



Set 500 buc. **16,3 €**

BISCUIT H20x45  
COD: CR0009297



Set 500 buc. **22,8 €**

BISCUIT H25x50  
COD: RO0009298



Set 500 buc. **36,5 €**

BISCUIT H30x50  
COD: CR0009299



Set 500 buc. **38,2 €**

ROZETĂ H20  
COD: CR0009300



Set 500 buc. **18,0 €**

ROZETĂ H25  
COD: CR0009301



Set 500 buc. **19,3 €**

ROZETĂ H25-XL  
COD: CR0009302



Set 500 buc. **16,0 €**

ROZETĂ H30  
COD: CR0009303



Set 500 buc. **23,5 €**

ROZETĂ H35  
COD: CR0009304



Set 500 buc. **37,3 €**

ROZETĂ H40  
COD: CR0009305



Set 250 buc. **21,1 €**

ROZETĂ H50  
COD: CR0009306



Set 250 buc. **26,0 €**

FAGURE H30  
COD: CR0009307



Set 500 buc. **37,0 €**

FAGURE H50  
COD: CR0009308



Set 250 buc. **45,9 €**

FAGURE H70  
COD: CR0009309



Set 250 buc. **73,6 €**

TRAPEZOIDAL  
H40-50  
COD: CR0009312



Set 250 buc. **34,2 €**

CILINDRIC CH20  
COD: CR0009373



Set  
500 buc. **13,7 €**

CILINDRIC CH25  
COD: CR0009310



Set  
500 buc. **15,8 €**

CILINDRIC CH50  
COD: CR0009311



Set  
500 buc. **27,3 €**

ARMĂTURĂ H25  
COD: CR0009313



Set  
500 buc. **30,3 €**

ARMĂTURĂ H50  
COD: CR0009314



Set  
250 buc. **25,7 €**

CON CU DOP 22MM  
COD: CR0009315



Set 500 buc. **17,0 €**

CON fără DOP  
COD: CR0009316



Set 500 buc. **15,3 €**

ȚEAVĂ PVC PENTRU PROTEJAREA TIJEI  
FILETATE, Ø22MM, L=2M  
COD: CRPP222000



Preț/ml  
**0,88 €**

PROFIL  
TRIUNGHILAR  
L=2M

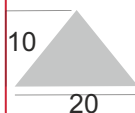

20MM, L=2ML  
COD: CRPT202000  
Preț/ml

**0,26 €**

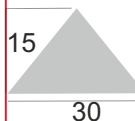

30MM, L=2ML  
COD: CRPT302000  
Preț/ml

**0,34 €**



DISTANȚIERI FIER-BETON ARMARE  
PLACĂ NLF, L=2M



COD: CRNLF202000

**0,62 €**

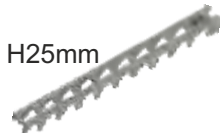

COD: CRNLF252000

**0,64 €**



COD: CRNLF502000

**1,39 €**

CRAVATE ZINCATE 15-45CM  
COD: CRIP0009589

Set 4 buc. **27,7 €**

CRAVATE ZINCATE 90-95CM  
COD: CRIP0009590

Set 4 buc. **99,4 €**



CAPAC PROTECȚIE  
ROȘU Ø 16MM  
COD: ROPCPF620



**SOLICITA OFERTA!**





PROFIL U ZINCAT  
50CM  
COD: CRIP0009588



Preț/buc. **1,4 €**

PROFIL U ZINCAT  
100CM  
COD: CRIP0009587



Preț/buc. **2,7 €**

PROFIL U ZINCAT  
150CM  
COD: CRIP0009586



Preț/buc. **4,1 €**



PANĂ METALICĂ  
COD: 3877002091254



Set  
100 buc. **19,9 €**

DISTANȚIER  
METALIC 10CM  
COD: 3877002091001



Set  
100 buc. **8,2 €**

DISTANȚIER  
METALIC 15CM  
COD: 3877002091025



Set  
100 buc. **9,5 €**

DISTANȚIER  
METALIC 20CM  
COD: 3877002091032



Set  
100 buc. **11,0 €**

DISTANȚIER  
METALIC 25CM  
COD: 3877002091049



Set  
100 buc. **12,6 €**

DISTANȚIER  
METALIC 30CM  
COD: 3877002091056



Set  
100 buc. **14,3 €**

DISTANȚIER  
METALIC 35CM  
COD: 3877002091063



Set  
100 buc. **16,1 €**

DISTANȚIER  
METALIC 40CM  
COD: 3161304182582



Set  
100 buc. **18,6 €**

DISTANȚIER  
METALIC 45CM  
COD: 3877002091070



Set  
100 buc. **20,2 €**

DISTANȚIER  
METALIC 50CM  
COD: 3877002091094



Set  
100 buc. **22,1 €**

DISTANȚIER  
METALIC 55CM  
COD: 3877002091100



Set  
100 buc. **24,2 €**

DISTANȚIER  
METALIC 65CM  
COD: 3877002091124



Set  
100 buc. **27,9 €**

DISTANȚIER  
METALIC 85CM  
COD: 3877002091162



Set  
100 buc. **35,0 €**

CLEMĂ CU PANĂ  
COFRAJE  
COD: CRQS0009583



Preț/buc. **1,4 €**

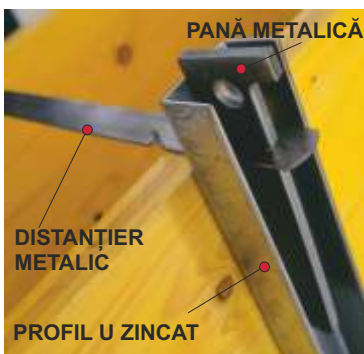

CHEIE DE  
TENSIONARE  
COD: CRQS0009584



Preț/buc. **10,6 €**

PIULIȚĂ FIXĂ DW15  
COD: CRQS0009581



Preț/buc. **1,4 €**

TIRANT DW15  
L=300CM  
Ø 16MM  
COD: CRQS0009582



Preț/buc. **6,5 €**

## Decofrant soluție **ALCHIOIL 100**

- Ambalaj: bidoane de 10l, 25l
- Ulei sintetic, ajută / înlesnește procesul de decofrare
- Se utilizează pentru acoperirea panourilor de cofraj cu foaie TEGO sau alte materiale, foaie galbenă, etc.
- **Nu se diluează**
- **Acoperire conform recomandări producător: 50 – 60 m<sup>2</sup>/litru (nediluat)**
- Se aplică cu trafalet sau prin pulverizare cu pompă, înainte de fiecare turnare



**Bidon 10L**

COD: CRPFPR025

**35,7 €**

**Bidon 25L**

COD: CRPFPR008

**79,1 €**

**Bidon 210L**

COD: CRPFPR031

**649 €**

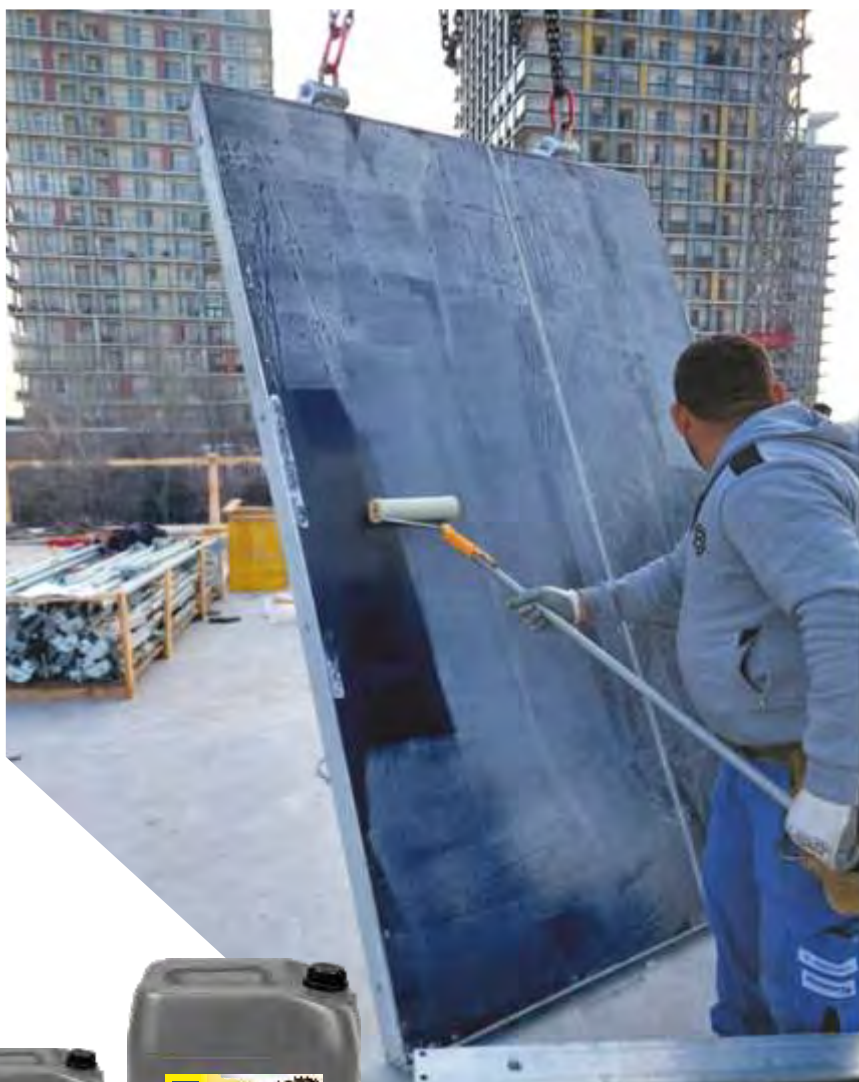

## Decofrant soluție **E20**

Emulsie pentru decofrarea betoanelor și pentru tratamentul antiadeziv al tuturor tipurilor de cofraje (tego, metal, plastic, lemn).

- Produsul este pregătit pentru utilizare și se aplică prin pulverizare sau pensulare/roluire.
- **Produsul se diluează în raport 1:1**
- **Consum 2-4 litri diluați/100 mp**
- Ambalaj: bidoan de 10l și 20l



**Bidon 10L**

COD: RO0009469

**17,0 €**

**Bidon 20L**

COD: RO0009470

**32,5 €**

Element de compensare "LINIAR" pentru panou galben L=62 cm h=53 cm  
COD: CRIP0009591



Preț/buc.

**20,3 €**

Element de compensare "COLT" pentru panou galben L=40/40 cm h=53 cm  
COD: CRIP0009592

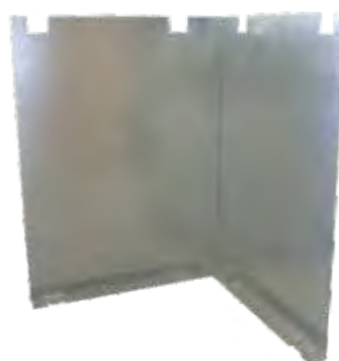

Preț/buc.

**30,2 €**

## Accesorii pentru popi



**DISPONIBIL  
ȘI LA  
ÎNCHIRIERE**



Stâlp zincat  
parapet H=80cm,  
pentru prindere de  
placă beton  
COD: CRQS0009580

**16,5 €**

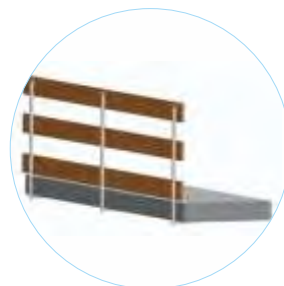

Furcă cruce  
galvanizată  
pentru grindă H20  
COD: CRQS0009578

**6,2 €**



Trepied zincat  
pentru popi  
COD: CRQS0009579

**16,8 €**

Specificații tehnice popi metalici vopsiți					
	QS20-3200	QS20-3600	QS20-4000	QS20-4500	QS20-5000
	Cod: CRQS20-3200	Cod: CRQS20-3600	Cod: CRQS20-4000	Cod: CRQS20-4500	Cod: CRQS20-5000
Diametru tub extern	Ø 56 mm				
Diametru tub intern	Ø 48,3 mm				
Lungime min.	1.800 mm	2.000 mm	2.200 mm	2.500 mm	2.500 mm
Lungime max.	3.200 mm	3.600 mm	4.000 mm	4.500 mm	5.000 mm
Capacitate kN	20-7,2 kN	20-7,2 kN	20-7,2 kN	20-7,2 kN	20-7,2 kN

**12,9 €**

**13,6 €**

**14,4 €**

**17,4 €**

**18,6 €**



**Nou!**

### Caracteristici:

- Siguranță;
- Manevrabilitate facilă;
- Capacitate ridicată de încărcare;
- Raport optim calitate-preț;
- Calitate superioară;
- Înălțime reglabilă, cu blocaj.



CGA04942/212/T

## Sistem mobil EU 2

64,0

Dimensiunea panoului: 3.530 × 2.000 mm  
 Diametrul firului: 3 mm orizontal - 2,8 mm vertical  
 Dimensiunea ochiului: 100 × 250 mm  
 Diametrul tubular: 40 mm orizontal - 27 mm vertical  
 Materiale de finisare: țevă și sârmă galvanizate la cald  
 Greutate: ~ 12 kg

Caracteristici cheie:

- confectionate din oțel galvanizat
- ranforsare la 4 colțuri
- structură rezistentă
- finisaj de calitate superioară
- instalare și manevrare facilă
- siguranță



Ranforsare la 4 colțuri.



Clemă pentru conexiune superioară cu următorul panou



Închiriere sistem complet de gard (panou, bază, clemă) = 1,45 € (fără TVA) /ml/lună  
 Nu include transport.

CGE212/B

## Sistem mobil EU 1/B

41,0

Dimensiunea panoului: 3.530 × 2.000 mm  
 Diametrul firului: 3,1 mm orizontal - 2,8 mm vertical  
 Dimensiunea ochiului: 100 × 250 mm  
 Diametrul tubular: 42 mm vertical - 27 mm orizontal  
 Materiale de finisare: țevă și sârmă galvanizate la cald  
 Greutate: ~ 16,3 kg



CRIP0009593

## Sistem mobil EU 1/BIH

31,0

**Nou!**

Dimensiunea panoului: 3.300 × 2.000 mm  
 Diametrul firului: 3,1 mm orizontal - 2,8 mm vertical  
 Dimensiunea ochiului: 100 × 250 mm  
 Diametrul tubular: 42 mm vertical - 27 mm orizontal  
 Materiale de finisare: țevă și sârmă galvanizate la cald



CRIP0009594

## Bază CLS, beton armat, ~ 23 kg

6,0

Cel mai comun suport pentru susținerea gardurilor.  
 Realizat din beton cu armare interioară cu sârmă de oțel adecvată, cu aderență îmbunătățită.



CRIP0009595

## Clemă de conexiune din oțel galvanizat

2,5

Este folosit pentru a preveni scoaterea panoului de pe baza de susținere.  
 Indispensabil atunci când se utilizează bare de contravântuire.



Cod produs	Descriere produs	Pret Euro (fara TVA)
TE0009460	Tub standard de evacuare 1.060 mm (include lanțuri) - Negru	39
TE0009461	Cuvă de încărcare standard 650 mm - Negru	65
TE0001119	Tub standard de evacuare 1.060 mm (include lanțuri) - Galben	46,0
TE0001120	Cuvă de încărcare standard 650 mm - Galben	76,0
TE0007055	Cuvă de încărcare prelungită 1.030 mm - Galben	94,0
TE0006226	Cuvă de încărcare cu separator - Galben	84,5
TE0001121	Suport pentru cuva de încărcare - Zincat	79,0
TE0006196	Lanț complet pentru tubulatură evacuare deșeuri (1 bucată)	7,2
TE0006225	Dispozitiv încetinire deșeuri	19,5
TEE001LA	Protecție metalică pentru tubulatură	85
TEE001TV	Recipient dreptunghiular din polyuretan cu mânere capacitate 180 l	102
TEE001BB	Benă basculantă polietilenă 70L/150 kg	89
TEE001IM	Dispozitiv pentru umplerea sacilor	28
TEE001SA	Saci 50x80 cm, 100 microni, din polietilenă reciclată (set 10 buc.)	5.6

### Parapeți rutieri mobili

TE0002810	Parapet lestable NJ70/1I din plastic roșu 1.000x400x700 mm	42
TE0002811	Parapet lestable NJ70/1I din plastic alb 1.000x400x700 mm	42



# GENERATOARE DE CURENT

**SEACI**



Generatoare de curent seria Lite  
Pagina 110



Generatoare de curent seria Top  
Pagina 111



Generatoare de curent seria EVO  
Pagina 113



Generatoare tip inverter - COVER  
Pagina 114



Generatoare tip inverter - OPEN  
Pagina 115



Generatoare de curent rezidențiale  
Pagina 116



Generatoare de curent rezidențiale  
Pagina 118



Generatoare pentru sudură  
Pagina 116



Motopompe  
Pagina 122



Motopompe ape curate/murdare  
Pagina 124



Pompe submersibile electrice  
Pagina 126



Aparataj electric  
Pagina 121/127



Cod produs	Descriere produs	Pret Euro (fara TVA)	
6426390839053 	<b>SC-1250 LITE</b> Putere max. 1,0kW, 230V-50Hz, Motor benzină 3 cp Rezervor carburant 6L; Autonomie 12,5 ore - 1/2 încărcare/consum Contor ore/voltmetru/frecvență; Senzor lipsa ulei cu led roșu și oprire motor Greutate: 26kg; Dimensiuni: 510x390x450mm	216	
6426390839060 	<b>SC-1250E LITE</b> Idem, pornire electrică, baterie inclusă	260	
6426390839237 	<b>SC-2500 LITE</b> Putere max. 2,2kW, 230V-50Hz, Motor benzină 5,5 cp Rezervor carburant 15L; Autonomie 12,5 ore - 1/2 încărcare/consum Contor ore/voltmetru/frecvență; Senzor lipsa ulei cu led roșu și oprire motor Greutate: 42kg; Dimensiuni: 625x490x510mm	263	
6426390839251 	<b>SC-3500 LITE</b> Putere max. 3,1kW, 230V-50Hz, Motor benzină 7 cp Rezervor carburant 15L; Autonomie 12,5 ore - 1/2 încărcare/consum Contor ore/voltmetru/frecvență; Senzor lipsă ulei cu led roșu și oprire motor Greutate: 48kg; Dimensiuni: 625x480x500mm	298	
6426390839268 	<b>SC-3500E LITE</b> , idem, pornire electrică, baterie inclusă	340	
6426390839282 	<b>SC-4000 LITE</b> Putere max. 3,8kW, 230V-50Hz, Motor benzină 7,5 cp Rezervor carburant 15L; Autonomie 13,5 ore - 1/2 încărcare consum Contor ore/voltmetru/frecvență; Senzor lipsă ulei cu led roșu și oprire motor Greutate: 50kg; Dimensiuni: 625x490x510mm	363	
6426390839350 	<b>SC-6000 LITE</b> Putere max. 5,5kW, 230V-50Hz, Motor benzină 13 cp Rezervor carburant 25L; Autonomie 13,5 ore - 1/2 încărcare consum Contor ore/voltmetru/frecvență; Senzor lipsă ulei cu led roșu și oprire motor Greutate: 81kg; Dimensiuni: 730x556x610mm	523	
6426390839381 	<b>SC-9000E LITE</b> , Putere max. 7,5 kW, 230V-50Hz, Motor benzină 16 cp Rezervor carburant 25 l; Autonomie 10,5 ore - 1/2 încărcare consum Contor ore/voltmetru/frecvență, <b>demaraj electric (acumulator inclus)</b> Senzor lipsă ulei cu led roșu și oprire motor Roți și mânere pentru transport incluse Greutate: 90kg; Dimensiuni: 686x526x550mm	700	

Cod produs	Descriere produs	Pret Euro (fara TVA)
6426390839220	<b>SC-2500 TOP</b> Putere max. 2,2kW, 230V-50Hz, Motor benzină 5,5 cp Rezervor carburant 15L Autonomie 12,5 ore - 1/2 încărcare/consum Contor ore/voltmetru/frecvență Senzor lipsă ulei cu led roșu și oprire motor Greutate: 42kg; Dimensiuni: 625x490x510mm	299
6426390839244	<b>SC-3500 TOP</b> Putere max. 3,1kW, 230V-50Hz, Motor benzină 7 cp Rezervor carburant 15L Autonomie 12,5 ore - 1/2 încărcare/consum Contor ore/voltmetru/frecvență Senzor lipsă ulei cu led roșu și oprire motor Greutate: 48kg; Dimensiuni: 625x480x500mm	346
6426390839275	<b>SC-4000 TOP</b> Putere max. 3,8kW, 230V-50Hz, Motor benzină 7,5 cp Rezervor carburant 15L Autonomie 13,5 ore - 1/2 încărcare consum Contor ore/voltmetru/frecvență Senzor lipsă ulei cu led roșu și oprire motor Greutate: 50kg; Dimensiuni: 625x490x510mm	398
6426390839312	<b>SC-5000 TOP</b> Putere max. 4,5kW, 230V-50Hz, Motor benzină 11 cp Rezervor carburant 25L Autonomie 13,5 ore - 1/2 încărcare consum Contor ore/voltmetru/frecvență Senzor lipsă ulei cu led roșu și oprire motor Roți și mânere pentru un transport facil Greutate: 78kg; Dimensiuni: 730x556x610mm	582
6426390839329	<b>SC-5000E TOP</b> - idem SC-5000, demaraj electric, acumulator inclus 	661
6426390839343	<b>SC-6000 TOP</b> Putere max. 5,5kW, 230V-50Hz, Motor benzină 13 cp Rezervor carburant 25L Autonomie 13,5 ore - 1/2 încărcare consum Contor ore/voltmetru/frecvență Senzor lipsă ulei cu led roșu și oprire motor Roți și mânere pentru un transport facil Greutate: 81kg; Dimensiuni: 730x556x610mm	604
6426390839367	<b>SC-6000E TOP</b> - idem SC-6000, demaraj electric, acumulator inclus 	684
BT0004370	Ulei motor pe benzină, Italia Star 10W-40 fabricat în România, bidon 1L	5,4





6426390839428 **SC-8000E TOP** Putere max. 7kW, 230V-50Hz - Motor benzină 14 cp 718



Rezervor carburant 25L; Autonomie 12,5 ore - 1/2 încărcare consum  
**Contor ore/voltmetru/frecvență, demaraj electric (acumulator inclus)**  
 Senzor lipsă ulei cu led roșu și oprire motor  
 Roți și mânere pentru transport incluse  
 Greutate: 88kg; Dimensiuni: 730x556x610mm



6426390839435 **SC-8000TE TOP** Putere max. 7 kW-400V / 2.3kW-230V - Motor benzina14cp 781



Rezervor carburant 25L; Autonomie 12,5 ore - 1/2 încărcare consum  
**Contor ore/voltmetru/frecvență, demaraj electric (acumulator inclus)**  
 Senzor lipsă ulei cu led roșu și oprire motor  
 Roți și mânere pentru transport incluse  
 Greutate: 88kg; Dimensiuni: 730x556x610mm



6426390839022 **SC-10000E TOP** Putere max. 8,5kW , 230V-50Hz - Motor benzină 16 cp 800



Rezervor carburant 25L; Autonomie 12,5 ore - 1/2 încărcare consum  
**Contor ore/voltmetru/frecvență, demaraj electric (acumulator inclus)**  
 Senzor lipsă ulei cu led roșu și oprire motor  
 Roți și mânere pentru transport incluse  
 Greutate: 94kg; Dimensiuni: 730x556x610mm



6426390839046 **SC-10000TE TOP** Putere max. 8,5kW-400V sau 2,8kW-230V - Motor 16 cp 863



Rezervor carburant 25L; Autonomie 12,5 ore - 1/2 încărcare consum  
**Contor ore/voltmetru/frecvență, demaraj electric (acumulator inclus)**  
 Senzor lipsă ulei cu led roșu și oprire motor  
 Roți și mânere pentru transport incluse  
 Greutate: 94kg; Dimensiuni: 730x556x610mm



6426390839404 **SC-8000-ATS TOP** Putere max. 7 kW, 230V-50Hz, Motor benzină 14 cp 846



Rezervor carburant 25L; Autonomie 13 ore - 1/2 încărcare/consum  
 ATS și AVR inclus, **Contor ore/voltmetru/frecvență, demaraj electric**  
 Senzor lipsă ulei cu led roșu și oprire motor  
 Greutate: 88kg; Dimensiuni: 730x556x610mm



6426390839039 **SC-10000E-ATS TOP** Putere max. 8,5kW, 230V-50Hz - Motor benzină 16 cp 928



Rezervor carburant 25L; Autonomie 12,5 ore - 1/2 încărcare consum  
 ATS și AVR inclus. **Contor ore/voltmetru/frecvență, demaraj electric**  
 Senzor lipsă ulei cu led roșu și oprire motor  
 Roți și mânere pentru transport incluse  
 Greutate: 94kg; Dimensiuni: 730x556x610mm



Cod produs	Descriere produs	Pret Euro (fara TVA)	
SC1008604	<b>SC-13000-EVO</b> Putere max. 11kW, 230V-50Hz Motor benzină 20 cp Rezervor carburant 45L; Autonomie 13 ore - 1/2 încărcare/consum AVR inclus, conectivitate ATS, contor ore/voltmetru/frecvență Roți și baterie incluse; Senzor lipsă ulei cu led roșu și oprire motor Greutate: 170 kg; Dimensiuni: 730x770x915mm	2.160	
6426390839091	<b>SC-13000-EVO-ATS</b> , idem SC-13000-EVO, <b>ATS inclus</b>	2.187	
SC1008603	<b>SC-13000TEQ-EVO</b> , idem SC-13000-EVO Putere max. 11kW, 400V si 230V - 50Hz	2.070	
6426390839138	<b>SC-13000TEQ-EVO-ATS</b> , idem SC-13000TEQ-EVO, <b>ATS inclus</b>	2.475	
SC1008601	Panou ATS 13000 230V	327	
SC1008599	Panou ATS 13000TEQ 400V si 230V	327	
SC1008602	<b>SC-15000-EVO</b> Putere max. 13kW - 230V-50Hz Motor benzină 22 cp Rezervor carburant 45L; Autonomie 13 ore - 1/2 încărcare consum AVR inclus, conectivitate ATS, contor ore/voltmetru/frecvență Roți și baterie incluse; Senzor lipsă ulei cu led roșu și oprire motor Greutate: 190 kg; Dimensiuni: 770x770x935 mm	2.599	
6426390839145	<b>SC-15000EVO-ATS</b> , idem SC-15000-EVO, <b>ATS inclus</b>	2.792	
SC1008600	<b>SC-15000TE-EVO</b> idem SC-15000-EVO, Putere max. 13 kW, 16 kVA - 400V	2.675	
6426390839152	<b>SC-15000TE-EVO-ATS</b> idem SC-15000TE-EVO, <b>ATS inclus</b>	2.909	
SC1008601	Panou ATS 15000 230V	327	
SC1008599	Panou ATS 15000TE 400V	327	
SC1008598	<b>SC-18000-EVO</b> , Putere max. 17 kW - 230V - 50Hz Motor benzină 33 cp Rezervor carburant 45L; Autonomie 10 ore - 1/2 încărcare consum AVR inclus, conectivitate ATS, contor ore/voltmetru/frecvență Roți și baterie incluse; Senzor lipsă ulei cu led roșu și oprire motor Greutate: 230 kg; Dimensiuni: 900x790x985 mm	3.850	
6426390839169	<b>SC-18000-EVO-ATS</b> , idem SC-18000-EVO, <b>ATS inclus</b>	3.983	
SC1008596	<b>SC-18000TE-EVO</b> , idem SC-18000-EVO, Putere max. 17 kW, 21 kVA - 400V	3.865	
6426390839176	<b>SC-18000TE-EVO-ATS</b> , idem SC-18000TE-EVO, <b>ATS inclus</b>	4.100	
SC1008597	Panou ATS 18000 230V	327	
SC1008595	Panou ATS 18000TE 400V	327	

Cod produs	Descriere produs	Pret Euro (fara TVA)
SC1009406	<b>SC-1400i</b> Putere max. <b>1,2 kW, 230V-50Hz</b> , Motor Senci SH60B 60cc Rezervor carburant 2,0 l, tehnologie alternator tip INVERTER- SENCI Senzor lipsă ulei cu led roșu și oprire motor, insonorizat doar 59 dB Autonomie 50%-100% sarcină 4,5/2,5 ore Greutate: 12kg; Dimensiuni: 430x252x400mm	261
SC1009556	<b>SC1700i</b> Putere maximă <b>1,7 kW 230V-50Hz</b> , Motor benzină SH80C, 79,7cc, Rezervor carburant 3,5 l, tehnologie alternator tip INVERTER- SENCI; Senzor lipsă ulei cu led roșu și oprire motor, insonorizat doar 59 dB Autonomie 50%-100% 6-3,5 ore Greutate: 15 kg; Dimensiuni: 470x279x400mm	307
6426390839190	<b>SC-2000is</b> Putere max. <b>1,8 kW, 230V-50Hz</b> , Motor benzină Senci SC80, 79cc Rezervor carburant 4,0 l, tehnologie alternator tip INVERTER- SENCI Senzor lipsă ulei cu led roșu și oprire motor, insonorizat doar 60 dB Autonomie 6,8 ore - 1/2 încărcare consum Greutate: 22kg; Dimensiuni: 540x330x505mm	370
6426390839183	<b>SC-2000i</b> Putere max. <b>1,8 kW, 230V-50Hz</b> , Motor benzină YAMAHA 79cc Rezervor carburant 4,0 l, tehnologie alternator tip INVERTER- SENCI Senzor lipsă ulei cu led roșu și oprire motor, insonorizat doar 50dB Autonomie 6,8 ore - 1/2 încărcare consum Greutate: 20kg; Dimensiuni: 540x330x505mm	490
SC1009557	<b>SC2300i-O</b> Putere max. <b>2,1 kW, 230V-50Hz</b> Motor benzină SH80C, 80cc, Rezervor carburant 4,0 l; tehnologie alternator tip INVERTER- SENCI; Senzor lipsă ulei cu led roșu și oprire motor, insonorizat doar 60 dB Autonomie 50%-100% 6-4 ore Greutate: 23 kg; Dimensiuni: 560x360x530 mm	390
SC3500i	<b>SC3500i</b> Putere max. <b>3,2 kW, 230V-50Hz</b> Motor benzină SH150B, 149cc, Rezervor carburant 6,0 l; tehnologie alternator tip INVERTER- SENCI; Senzor lipsă ulei cu led roșu și oprire motor, insonorizat doar 65 dB Autonomie 50%-100% 5,5 - 3,5 ore Greutate: 23 kg; Dimensiuni: 560x365x515 mm	421
6426390839886	<b>SC-4000iE-O</b> Putere max. <b>3,8 kW, 230V</b> , motor benzină Senci 223cc Rezervor carburant 10 l tehnologie alternator tip INVERTER- SENCI Senzor lipsă ulei cu led roșu și oprire motor, insonorizat doar 58dB Autonomie 8 ore - 1/2 încărcare consum Greutate: 51kg; Dimensiuni: 605x488x560 mm 2 telecomenzi - utilizare la 50m spații deschise și la 15m în spații cu obstacole	820
BT0004370	Ulei pentru motor pe benzină, Italia Star 10W40 fabricat în România	5,4



Cod produs	Descriere produs	Pret Euro (fara TVA)
6426390839299	<b>SC-4000i</b> Putere max. 4 kW, 230V, motor benzină Senci 223cc Rezervor carburant 13,2 l, <b>tehnologie tip INVERTER- SENCi</b> Senzor lipsă ulei cu led roșu și oprire motor, insonorizat doar 58dB Autonomie 13,4ore - 1/2 încărcare consum Greutate: 57kg; Dimensiuni: 690x460x500 mm	811
3161304182469	<b>SC-5500iE</b> Putere max. 6 kW, 230V-50Hz, Motor Senci SV320B 320cc Rezervor carburant 13,5L, <b>tehnologie tip INVERTER- SENCi</b> Senzor lipsă ulei cu led roșu și oprire motor, insonorizat doar 64dB Autonomie 50%-100% sarcină 11/4,5 ore. Opțiune adăugare ATS Greutate: 57,5kg; Dimensiuni: 630x480x540mm; <b>2 telecomenzi</b> - utilizare la 50m spații deschise și la 15m în spații cu obstacole	947
3161304182490	ATS 230V pentru SENCi SC5500iE/SC8000iE	110
3161304182483	<b>SC-8000i</b> Putere max. 7,5 kW, 230V-50Hz, Motor Senci SC460 459cc Rezervor carburant 26L <b>tehnologie tip INVERTER- SENCi</b> Senzor lipsă ulei cu led roșu și oprire motor, insonorizat doar 67dB Autonomie 50%-100% sarcină 11/6 ore. Opțiune adăugare ATS Greutate: 115kg; Dimensiuni: 820x640x780mm <b>2 telecomenzi</b> - utilizare la 50m spații deschise și la 15m în spații cu obstacole	1.786
3161304182490	ATS 230V pentru SENCi SC5500iE/SC8000iE	110
SC1009409	<b>SC-15000i</b> Putere max. 13 kW, 230V-50Hz, Motor Senci SV750 744cc Rezervor carburant 40L <b>tehnologie tip INVERTER- SENCi</b> Senzor lipsă ulei cu led roșu și oprire motor, insonorizat doar 75dB Autonomie 50%-100% sarcină 11/5 ore. Opțiune adăugare ATS Greutate: 170kg; Dimensiuni: 972x783x873mm	4.070
SC1009411	ATS 230V pentru SENCi SC15000iE	189
<b>Generatoare tip inverter - OPEN</b>		
6426390839008	<b>SC-3200iFE</b> Putere max. 3,2 kW, 230V, motor benzină Senci 208cc Rezervor carburant 15 l <b>tehnologie tip INVERTER- SENCi</b> Autonomie 12 ore - 1/2 încărcare consum Greutate 34 kg; Dimensiuni: 565x442x468 mm	393
6426390839015	<b>SC-4200iFE</b> Putere max. 4,2 kW, 230V, motor benzină Senci 223cc Rezervor carburant 15 l <b>tehnologie tip INVERTER- SENCi</b> Autonomie 11 ore - 1/2 încărcare consum Greutate 42 kg; Dimensiuni 557x464x478	547
BT0004370	Ulei pentru motor pe benzină, Italia Star 10W40 fabricat în România	5,4



Cod produs

Descriere produs

Pret Euro (fara TVA)

6426390839398

**SC-7500Q** Generator insonorizat diesel - **ATS și AVR inclus**

1.181

Putere max. 6 kW, 230V-50Hz, demaraj electric, rezervor 18 l  
Greutate: 170 kg; Dimensiuni: LxIxh 960x560x770 mm



3161304182322

**SC-7500Q-3** Generator insonorizat diesel trifazat - **ATS și AVR inclus**

1.365

Putere max. 400V: 6 kVA / 4,8 kW  
Putere max. 230V: 1,6 kW  
Putere în regim continuu: 5 kVA / 4 kW, demaraj electric, rezervor 18 l  
Greutate: 164 kg; Dimensiuni: LxIxh 960x560x770 mm



SC1009324

**SC-10000Q** Generator insonorizat diesel - **ATS și AVR inclus**

1.705

Putere max. 8 kW, Putere în regim continuu 7,5 kW  
230V-50Hz  
Demaraj electric, rezervor 18 l  
Greutate: 185 kg; Dimensiuni: LxIxh 1.045x565x815 mm



3161304182476

**SC-10000Q-3** Generator insonorizat diesel trifazat - **ATS și AVR inclus**

1.740

Putere max. / în regim continuu 400V: 8 kW / 7,5 kW  
Putere max. / în regim continuu 230V: 2,7 kW / 2,5 kW  
Demaraj electric, rezervor 18 l  
Greutate: 185 kg; Dimensiuni: LxIxh 1.045x565x815 mm



Interior căptușit cu burete fonoabsorbant din spumă poliuretanică flexibilă pentru o izolare fonică sporită

Cod produs

Descriere produs

Pret Euro (fara TVA)

SCD11000S **SCD11000S** Generator insonorizat diesel 230V - **ATS si AVR inclus**

1.757

**Nou!**

Putere max. 8,5 kW  
 Putere în regim continuu 8,0 kW  
 230V-50Hz  
 Demaraj electric, rezervor 18 l  
 Greutate: 189kg;  
 Dimensiuni: Lxlxh 1.025 x 580 x 690 mm



Panou de comanda



SCD11000ST **SCD11000ST** Generator insonorizat diesel 400V - **ATS si AVR inclus**

1.801

**Nou!**

Putere max. / în regim continuu 400V: 8,5 kW / 8,0 kW  
 Putere max. / în regim continuu 230V: 2,8 kW / 2,6 kW  
 Demaraj electric, rezervor 18 l  
 Greutate: 189 kg;  
 Dimensiuni: Lxlxh 1.025 x 580 x 690 mm



Panou de comandă



Acces facil la motor

Interior căptușit cu burete fonoabsorbant din spumă poliuretanică flexibilă pentru o izolare fonică sporită

SC1009398 **SCD13000Q-ATS** Generator insonorizat diesel - **ATS si AVR inclus**

3.088

**AVR**

Putere max. 11 kVA  
 Putere în regim continuu 10 kVA  
 230V-50Hz  
 Demaraj electric, rezervor 26 l  
 Greutate: 250 kg; Dimensiuni: Lxlxh 1.045x565x815 mm



**AVR**

SC1009399 **SCD13000Q-3-ATS** Generator insonorizat diesel trifazat - **ATS si AVR inclus**

3.075

Putere max. / în regim continuu 400V: 11 kVA  
 Putere max. / în regim continuu 230V: 11 kVA  
 Demaraj electric, rezervor 26 l  
 Greutate: 250 kg; Dimensiuni: Lxlxh 1.045x565x815 mm



Cod produs

Descriere produs

Pret Euro (fara TVA)



Toate generatoarele sunt configurate standard cu controller DC5x-4G de ultima generație cu:

- Modul de comunicații la distanță GPRS, inclusiv GPS
- Protecție cu parolă maxim 40 de caractere

- Rată de comunicare CAN până la 500 Kbps
- Configurabil inclusiv pentru pornire de la distanță și plan de lucru orar/zilnic/lunar.

SC1009380FATS **SCDE 19i-YS** Generator insonorizat diesel - **AVR inclus** 5.250



Putere max. **19 kVA**, 400V - 50 Hz, demaraj electric, rezervor 80 l

Greutate: 650 kg; Dimensiuni: Lxlxh 1.950x900x1.050 mm

SC1008347 **Panou ATS** pentru SCDE19YS/SCDE25YS/SCDE34YS

DS002002020SP **Panou exterior prize**

1H750 **Remorca** 2.400x1.200, sarcină max. 750 kg, roți 155R13, picioare de sprijin



Vezi pag. 121



280

460

2.050



SC1009456FATS **SCDE 19YSM** Generator insonorizat diesel - **AVR inclus** 5.450



Putere max. **19 kVA**, 230V - 50 Hz, demaraj electric, rezervor 80 l

Greutate: 650 kg; Dimensiuni: Lxlxh 1.950x900x1.050 mm

SC1008628 **Panou ATS 230V** pentru SCDE19YSM

PO-DN0022 **Panou exterior prize**

1H750 **Remorcă** 2.400x1.200, sarcină max. 750kg, roți 155R13, picioare de sprijin



Vezi pag. 121



280

170

2.050



SC1009381FATS **SCDE 25i-YS** Generator insonorizat diesel - **AVR inclus** 5.570



Putere max. **25 kVA**, 400V - 50 Hz, demaraj electric, rezervor 86 l

Greutate: 669 kg; Dimensiuni: Lxlxh 1.950x900x1.050 mm

SC1008347 **Panou ATS** pentru SCDE19YS/SCDE25YS/SCDE34YS

DS002002020SP **Panou exterior prize**

1H750 **Remorcă** 2.400x1.200, sarcină max. 750kg, roți 155R13, picioare de sprijin

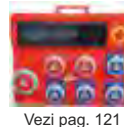

Vezi pag. 121



280

460

2.050



SC1009404 **SCDE 34i-YS** Generator insonorizat diesel - **AVR inclus** 6.695



Putere max. **34 kVA**, 400V - 50 Hz, demaraj electric, rezervor 100 l

Greutate: 971 kg; Dimensiuni: Lxlxh 2.250x1.000x1.250 mm

SC1008347 **Panou ATS** pentru SCDE19YS/SCDE25YS/SCDE34YS

DS002002020SP **Panou exterior prize**

1H1500 **Remorcă** 2.600x1.300, sarcină max. 1500kg, roți 185R14, picioare de sprijin

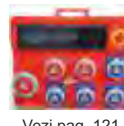

Vezi pag. 121



280

460

2.800

Generatoarele vin gata pregătite pentru conectare la panou ATS, preincalzitor lichid răcire, antigel și ulei motor incluse.

SC1009382FATS **SCDEi-55i-S** Generator insonorizat diesel - **AVR inclus** 8.070



Putere max. **55 kVA**, 400V - 50 Hz, demaraj electric, rezervor 100 l

Greutate: 1.030 kg; Dimensiuni: Lxlxh 2.250x1.000x1.250 mm

SC25097 **Panou ATS** pentru SCDE55YS

S101010020/35SP **Panou exterior prize**

1H1500 **Remorcă** 2.600x1.300, sarcină max. 1.500kg, roți 185R14, picioare de sprijin



Vezi pag. 121



320

650

2.800



Transportul se oferteaza separat pentru fiecare locație și modul de descărcare adecvat.

SC1009405FATS **SCDE 72i-YS** Generator insonorizat diesel - **AVR inclus** 9.915



Putere max. **72 kVA**, 400V - 50 Hz, demaraj electric, rezervor 130 l

Greutate: 1.194 kg; Dimensiuni: Lxlxh 2.400x1.000x1.250 mm

SC1007109 **Panou ATS** pentru SCDE72YS

S101010020/35SP **Panou exterior prize**

1H1500 **Remorcă** 2.600x1.300, sarcină max. 1.500kg, roți 185R14, picioare de sprijin

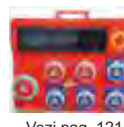

Vezi pag. 121



355

650

2.800



Remorca

SC1009383FATS **SCDE 97i-YS** Generator insonorizat diesel - **AVR inclus** 12.335



Putere max. **97 kVA**, 400V - 50 Hz, demaraj electric, rezervor 140 l

Greutate: 1.400 kg; Dimensiuni: Lxlxh 2.400x1.000x1.250 mm

SC0008389 **Panou ATS** pentru SCDE97YS

S101010020/35SP **Panou exterior prize**

1H1500 **Remorcă** 2.600x1.300, sarcină max. 1.500kg, roți 185R14, picioare de sprijin

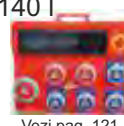

Vezi pag. 121



365

650

2.800



Cod produs

Descriere produs

Pret Euro (fara TVA)



Toate generatoarele sunt configurate standard cu controller DC5x-4G de ultima generație cu:

- Modul de comunicații la distanță GPRS, inclusiv GPS
- Protecție cu parolă maxim 40 de caractere

- Rată de comunicare CAN până la 500 Kbps
- Configurabil inclusiv pentru pornire de la distanță și plan de lucru orar/zilnic/lunar.

## Remorca



SC1009400FATS **SCDE 125i-YCS** Generator insonorizat diesel; **AVR inclus** 15.260



Putere max. 125 kVA, 400V, demaraj electric, rezervor 340 l  
Greutate: 1.600 kg; Dimensiuni: Lxlxh 3.000x1.100x1.160 mm

SC0009577 **Panou ATS** pentru SCDE125YS

DS101010020/35SP

**Panou exterior prize**

2H1350

**Remorcă** 3.500x1.500, sarcină max. 2.700kg, roți 185R14, picioare de sprijin



Vezi pag. 121

420

650

3.850



SC1009401FATS **SCDE 162i-YCS** Generator insonorizat diesel; **AVR inclus** 16.880



Putere max. 162 kVA, 400V, demaraj electric, rezervor 340 l  
Greutate: 2.100 kg; Dimensiuni: Lxlxh 3.300x1.300x1.820 mm

SC1026564 **Panou ATS** pentru SCDE162YS

DS101010020/35SP

**Panou exterior prize**

2H1350

**Remorcă** 3.500x1.500, sarcină max. 2.700kg, roți 185R14, picioare de sprijin



Vezi pag. 121

460

650

3.850



SC1009402FATS **SCDE 187i-YCS** Generator insonorizat diesel; **AVR inclus** 19.250



Putere max. 190 kVA, 400V, demaraj electric, rezervor 420 l  
Greutate: 2.300 kg; Dimensiuni: Lxlxh 3.300x1.300x1.820 mm

SC1026563 **Panou ATS** pentru SCDE187YS

DS101010020/35SP

**Panou exterior prize**

2H1350

**Remorcă** 3.500x1.500, sarcină max. 2.700kg, roți 185R14, picioare de sprijin



Vezi pag. 121

890

650

3.850



SC1009384 **SCDE 250i-YCS** Generator insonorizat diesel; **ATS si AVR inclus** 23.480



Putere max. 250 kVA, 400V, demaraj electric, rezervor 420 l  
Greutate: 2.750 kg; Dimensiuni: Lxlxh 4.000x1.800x2.150 mm

2H400

**Remorcă** 4.000x1.800, sarcină max. 3.000kg, roți 185R14, picioare de sprijin



5.265

SC1009403 **SCDE 312i-YCS** Generator insonorizat diesel; **ATS si AVR inclus** 27.180



Putere max. 312 kVA, 400V, demaraj electric, rezervor 500 l  
Greutate: 3.000 kg; Dimensiuni: Lxlxh 4.000x1.800x2.150 mm

2H400

**Remorcă** 4.000x1.800, sarcină max. 3.000kg, roți 185R14, picioare de sprijin



5.265

Generatoarele vin gata pregătite pentru conectare la panou ATS, preincalzitor lichid răcire, antigel și ulei motor incluse.



Transportul se oferteaza separat pentru fiecare locație și modul de descărcare adecvat.



## Multifuncțional 4 în 1

SC1008395 **SC200BF** Generator, Sudură, Compresor și Tăietor cu plasmă 1.579

**Generator:** Putere max. 7,5 kW / 230V 50 Hz; Demaraj electric și la sfoară; Carburant benzină; Capacitate rezervor carburant: 30 L;  
**Sudură:** Tensiune fără sarcină DC 75V; Tensiune de funcționare SC 22-26.8V; Interval amperaj 50-170A; Curent nominal 160A/26.4V;  
**Compresor:** Putere 1,35 kW/220V; Capacitate rezervor aer 20L; Debit la 90 bar 125 l/min.; Presiune max.115 bar;  
**Tăiere cu plasmă:** Tensiune fără sarcină DC 230V; Interval curent 10-40A; Curent nominal 35A; Grosime tăiere 1-10mm.



## Generator diesel open

6426390839411 **SC-8000DE** Generator diesel open 1.026

**AVR** Putere max. 7 kW, 230V-50Hz;  
 Motor diesel, demaraj electric, rezervor combustibil 18 l;  
 Set roți și mânere incluse pentru transport;  
 Greutate: 117 kg; Dimensiuni Lxlxh (mm) 795x540x625 mm.



## Generatoare pentru curent și sudură

6426390839206 **SC-200A** Generator pentru curent și sudură 1.156

**AVR** Putere max. 5,5 kW, 230V / 50 Hz;  
 Motor benzină, demaraj electric, rezervor carburant 18 l;  
 Amperaj sudură 50 - 200 A; Tip electrod 1,6 - 5 mm;  
**AVR inclus**, contor ore/voltmetru/frecvență;  
 Senzor lipsa ulei cu led roșu și oprire motor;  
 Set roți și mânere incluse pentru transport;  
 Greutate: 99 kg; Dimensiuni: 780x545x632mm.



SC1009326 **SC-300** Generator pentru curent și sudură 2.505

**AVR** Putere max. 3,5 kW, 230V / 50 Hz;  
 Motor benzină, demaraj electric, rezervor carburant 18 l;  
 Amperaj sudură 50 - 300 A; Tip electrod 1,6 - 6 mm;  
**AVR inclus**, contor ore/voltmetru/frecvență;  
 Senzor lipsă ulei cu led roșu și oprire motor;  
 Set roți și mânere incluse pentru transport;  
 Greutate: 130 kg; Dimensiuni: 895x554x585mm.



SC1009327 **SC-300XL** Generator pentru curent și sudură 2.711

Putere max. 3,5 kW, 230V / 50 Hz;  
 Motor benzină, demaraj electric, rezervor carburant 45 l;  
 Amperaj sudură 50 - 300 A; Tip electrod 1,6 - 6 mm;  
**AVR inclus**, contor ore/voltmetru/frecvență;  
 Senzor lipsă ulei cu led roșu și oprire motor;  
 Set roți și mânere incluse pentru transport;  
 Greutate: 150 kg; Dimensiuni: 730x600x975mm.



BT0004370 Ulei pentru motor pe benzină, Italia Star 10W40 fabricat în România 5,4

### CARACTERISTICI:

Casetă ABS roșie  
 Cablu cauciuc H07RN-F  
 Lungime 3,5m secțiune 2.5mmq  
 Mufă de alimentare CEE, standard IEC 309  
 Șuruburi interne, externe și arcuri din oțel inoxidabil  
 Mâner de transport  
 Posibilitate de montare pe trepied  
 Posibilitate de fixare pe perete cu console de fixare  
 Pentru utilizarea continuă a comutatoarelor, „In” este retrogradat la un „I termic” mai mic de 35%.

IP 44 A 16



### Tablou electric echipat cu 4 prize

COD: EFPO-DN0121

#### Caracteristici tehnice:

Putere max.: 8 kW  
 Alimentare (tip): mufa CEE 16A 3P + N + T  
 IP44  
 1 x priză Schuko / 16A  
 2 x prize 2P + E 16A  
 1 x priză 3P + E 16A

192 €



### Tablou electric echipat cu 4 prize

COD: EFPO-DN1111

#### Caracteristici tehnice:

Putere max.: 8 kW  
 Alimentare (tip): mufa CEE 16A 3P + N + T  
 IP44  
 1 x priză Schuko / 16A  
 1 x priză 2P + E 16A  
 1 x priză 3P + E 16A  
 1 x priză 3P + N + E 16A

196 €

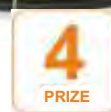

### Tablou electric echipat cu 4 prize

COD: EFPO-DN0022

#### Caracteristici tehnice:

Putere max.: 8 kW  
 Alimentare (tip): mufa CEE 16A F + N + T  
 IP44  
 2 x prize Schuko / 16A  
 2 x prize 2P + T 16A

168 €

### CARACTERISTICI:

Caseta din ABS de culoare roșie cu ușă IP66  
 Prize CEE montate pe panou, protejate individual  
 Buton de urgență  
 Diferențial general de clasă „A”  
 Mâner pentru transport  
 Posibilitate de fixare pe perete sau pe suport  
 Surub de împământare  
 Alimentare prin cablul inclus și fișă.  
 Pentru utilizarea continuă a întrerupătoarelor, „In” este redusă la un „I termic” cu 35% mai mic.



IP44/66



In conformitate cu CEI EN 61439-4

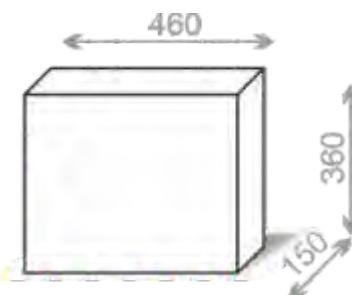

Nr. prize									Putere kW	Tip priză
-----------	--	--	--	--	--	--	--	--	-----------	-----------

### Tablou electric IP44/66 echipat cu prize

COD: PS-DS101010020/35SP

5	1	0	1	0	1	0	0	2	35	3P+N+T 63A
---	---	---	---	---	---	---	---	---	----	------------

650 €

### Tablou electric IP44/66 echipat cu prize

COD: PS-DS101011020/35SP

6	1	0	1	0	1	1	0	2	35	3P+N+T 63A
---	---	---	---	---	---	---	---	---	----	------------

654 €

### Tablou electric IP44/66 echipat cu prize

COD: PS-DS002002020SP

6	0	0	2	0	0	2	0	2	18	3P+N+T 32A
---	---	---	---	---	---	---	---	---	----	------------

460 €



### OPȚIONAL:

#### CA12

Suport tip trepied pentru tabloul „PS”, modular, realizat din tub metalic vopsit.



### Standard

Cleme de fixare din oțel zincat pentru montaj pe perete.



### Standard

Buton de urgență cu deblocare prin rotație, poziționat frontal.

Cod produs	Descriere produs	Pret Euro (fara TVA)
<b>Motopompe pentru apă curată</b>		
6426390839527	<b>SCWP-25 Motopompă pentru ape curate cu Ø 1" - 25mm</b> Motor 3 cp-98CC, Rezervor carburant 1,6L Debit: 6m <sup>3</sup> /ora - 100L/min Adâncime 8m - distanță de refulare 18m Senzor lipsă ulei cu led roșu și oprire motor Greutate: 16kg; Dimensiuni: 420x350x375mm	135
6426390839534	<b>SCWP-50 Motopompă pentru ape curate cu Ø 2" - 50mm</b> Motor 7 cp-208CC, Rezervor carburant 3,6L Debit: 30m <sup>3</sup> /ora - 500L/min Senzor lipsă ulei cu led roșu și oprire motor Greutate: 26kg; Dimensiuni: 490x405x400mm	153
6426390839541	<b>SCWP-80 Motopompă pentru ape curate cu Ø 3" - 80mm</b> Motor 7,5 cp-223CC, Rezervor carburant 3,6L Debit: 60m <sup>3</sup> /ora - 1.000L/min Adâncime 8m - distanță de refulare 30m Senzor lipsă ulei cu led roșu și oprire motor Greutate: 28,5kg; Dimensiuni: 520x405x415mm	170
6426390839558	<b>SCWP-80E Motopompă pentru ape curate cu Ø 3" - 80mm</b> Motor 7,5 cp-223CC, Rezervor carburant 11,3L, demaraj electric Debit: 60m <sup>3</sup> /ora - 1.000L/min Adâncime 8m - distanță de refulare 30m Senzor lipsă ulei cu led roșu și oprire motor Greutate: 28,5kg; Dimensiuni: 520x405x415mm	294
6426390839510	<b>SCWP-100A Motopompă pentru ape curate cu Ø 4" - 100mm</b> Motor 7,5 cp-223CC, Rezervor carburant 3,6L Debit: 80m <sup>3</sup> /ora - 1.330L/min Adâncime 8m - distanță de refulare 25m Senzor lipsă ulei cu led roșu și oprire motor Greutate: 40kg; Dimensiuni: 680x465x545mm	217
<b>Motopompe pentru apă murdară</b>		
6426390839572	<b>SCWT-80 Motopompă pentru ape murdare cu Ø 3" - 80mm</b> Motor 7,5 cp-223CC, Rezervor carburant 3,6L Debit: 65m <sup>3</sup> /ora - 1.100L/min Adâncime 8m - distanță de refulare 28m Senzor lipsă ulei cu led roșu și oprire motor Greutate: 38kg; Dimensiuni: 580x450x440mm	249
6426390839589	<b>SCWT-80E Motopompă pentru ape murdare cu Ø 3" - 80mm</b> Motor 7,5 cp-223CC, Rezervor carburant 3,6L, demaraj electric Debit: 65m <sup>3</sup> /ora - 1.100L/min Adâncime 8m - distanță de refulare 28m Senzor lipsă ulei cu led roșu și oprire motor Greutate: 38kg; Dimensiuni: 580x450x440mm	340
6426390839565	<b>SCWT-100 Motopompă pentru ape murdare cu Ø 4" - 100mm</b> Motor 13 cp Rezervor carburant 6,5L Debit: 99m <sup>3</sup> /ora - 1.650L/min Adâncime 8m - distanță de refulare 28m Senzor lipsă ulei cu led roșu și oprire motor Greutate: 42kg; Dimensiuni: 580x480x470mm	390



Cod produs

Descriere produs

Pret Euro (fara TVA)



**MOTOR DIESEL  
DEMARAJ ELECTRIC**

SCDWP80 **SCDWP-80E** Motopompă pentru ape curate cu Ø 3" - 80mm 440

**Nou!**

Motor 5,4 cp-296CC, Rezervor carburant 12,5L, demaraj la sfoară/electric  
Debit: 55m<sup>3</sup>/ora - 916L/min  
Adâncime 7m - distanță de refulare 28m  
Senzor lipsă ulei cu led roșu și oprire motor. Roți și mâner pentru transport.  
Greutate: 65kg; Dimensiuni: 538x456x530mm



SCDWP100 **SCDWP-100E** Motopompă pentru ape curate cu Ø 3" - 100mm 505

**Nou!**

Motor 8,5 cp-418CC, Rezervor carburant 12,5L, demaraj la sfoară/electric  
Debit: 95m<sup>3</sup>/ora - 1.583L/min  
Adâncime 7m - distanță de refulare 30m  
Senzor lipsă ulei cu led roșu și oprire motor. Roți și mâner pentru transport.  
Greutate: 85kg; Dimensiuni: 650x510x630mm



SCDHP80 **SCDHP-80E** Motopompă de înaltă presiune cu Ø 3" - 80mm 544

**Nou!**

Motor 8,5 cp-418CC, Rezervor carburant 12,5L, demaraj la sfoară/electric  
Debit: 45m<sup>3</sup>/ora - 750L/min  
Adâncime 7m - distanță de refulare 70m  
Senzor lipsă ulei cu led roșu și oprire motor. Roți și mâner pentru transport.  
Greutate: 84kg; Dimensiuni: 650x580x730mm









## Spălare cu presiune

6426390839503 **SCPW-2700** Echipament pentru spălat cu presiune - 7,9 l/min. 365

Motor Senci 6,5 cp, rezervor combustibil 3,5 l  
Debit apă: 7,9 l/min. presiune de lucru 165 bar  
Greutate: 28 kg; Dimensiuni 590x540x595 mm



Cod produs	Descriere produs	Pret Euro (fara TVA)
<b>Motopompe ape curate - seria SEV</b>		
4971770126190	<b>Motopompă ape curate KOSHIN SEV-25L-BAC</b> motor Koshin KC26 Ø 25 mm debit 6.6 mc/h	187
	<b>Nou!</b>	
4971770127074	<b>Motopompă ape curate KOSHIN SEV-25F-BAB</b> motor Koshin KC35 Ø 25 mm debit 8 mc/h	240
	<b>Nou!</b>	
4971770125988	<b>Motopompă ape curate KOSHIN SEV-50X-BAE</b> motor Koshin K180 Ø 50 mm debit 37 mc/h	245
	<b>Nou!</b>	
4971770126022	<b>Motopompă ape curate KOSHIN SEV-80X-BAC</b> motor Koshin K180 Ø 80 mm debit 63 mc/h	275
	<b>Nou!</b>	
4971770129764	<b>Motopompă ape curate KOSHIN SEV-100X-BAE</b> motor Koshin K300 Ø 100 mm debit 90 mc/h	719
	<b>Nou!</b>	
<b>Motopompe ape semimurdare - seria STV</b>		
4971770126213	<b>Motopompă ape semimurdare KOSHIN STV-50X-BAA</b> motor Koshin K180 Ø 50 mm debit 34 mc/h	322
	<b>Nou!</b>	
4971770126220	<b>Motopompă ape semimurdare KOSHIN STV-80X-BAA</b> motor Koshin K180 Ø 80 mm debit 54 mc/h	355
	<b>Nou!</b>	
4971770129771	<b>Motopompă ape semimurdare KOSHIN STV-100X-BAE</b> motor Koshin K300 Ø 100 mm debit 90 mc/h	830
	<b>Nou!</b>	
<b>Motopompe ape foarte murdare - seria KTZ</b>		
4971770129788	<b>Motopompă ape foarte murdare KOSHIN KTZ-50X-BAE</b> motor Koshin K180 Ø 50 mm debit 41 mc/h	624
	<b>Nou!</b>	
4971770129795	<b>Motopompă ape foarte murdare KOSHIN KTZ-80X-BAE</b> motor Koshin K300 Ø 80 mm debit 82 mc/h	835
	<b>Nou!</b>	
4971770129801	<b>Motopompă ape foarte murdare KOSHIN KTZ-100X-BAE</b> motor Koshin K420 Ø 100 mm debit 101 mc/h	1.287
	<b>Nou!</b>	
	<div data-bbox="359 1680 949 2016" data-label="Diagram"> <p><b>Materiale speciale pentru motopompele de ape murdare</b></p> </div>	
<b>Motopompe de înaltă presiune - seria SERV</b>		
KSSERV-50Z-BA	<b>Motopompă de înaltă presiune KOSHIN SERV-50Z-BAB-0</b> motor Koshin Ø 50 mm debit 29 mc/h	618
	<b>Nou!</b>	

Cod produs	Descriere produs	Pret Euro (fara TVA)
<b>Motopompe ape curate - seria SEH</b>		
4971770123519	<b>Motopompă ape curate KOSHIN SEH-25H-BAD</b> motor Honda GXH50 Ø 25 mm debit 8.1 mc/h	336
4971770123328	<b>Motopompă ape curate KOSHIN SEH-25L-BAA</b> motor Honda GX25 Ø 25 mm debit 6.9 mc/h	255
4971770111011	<b>Motopompă ape curate KOSHIN SEH-50X-BBB</b> , motor Honda GX120, Ø 50 mm, debit 38 mc/h	367
4971770111004	<b>Motopompă ape curate KOSHIN SEH-80X-BAS</b> motor Honda GX160 Ø 80 mm debit 66 mc/h	408
4971770121768	<b>Motopompă ape curate KOSHIN SEH-100X-BAE</b> motor Honda GX240 Ø 100 mm debit 87 mc/h	893
<b>Motopompe pentru ape semimurdare - seria STH</b>		
4971770113299	<b>Motopompă ape semimurdare KOSHIN STH-50X-BCO</b> motor Honda GX120 Ø 50 mm debit 36 mc/h	416
4971770123625	<b>Motopompă ape semimurdare KOSHIN STH-80X-BDW</b> motor Honda GX160 Ø 80 mm debit 54 mc/h	461
<b>Motopompe pentru ape foarte murdare - seria KTH</b>		
4971770120693	<b>Motopompă ape foarte murdare KOSHIN KTH-50X-BAB</b> motor Honda GX160 Ø 50 mm debit 42 mc/h	714
4971770120709	<b>Motopompă ape foarte murdare KOSHIN KTH-80X-BAB</b> motor Honda GX240 Ø 80 mm debit 80 mc/h	1.024
4971770122789	<b>Motopompă ape foarte murdare KOSHIN KTH-100X-BAF</b> motor Honda GX340 Ø100 mm debit 99 mc/h	1.456
<b>Motopompe pentru ape sărate și fertilizatori - seria PGH</b>		
4971770130128	<b>Motopompă termoplastica pentru ape sarate și fertilizatori KOSHIN PGH-50-BAG</b> motor Honda GX120 Ø 50 mm debit 33.5 mc/h	451
<b>Motopompe de înaltă presiune - seria SERH</b>		
4971770127395	<b>Motopompă de înaltă presiune KOSHIN SERH-50V-BAA</b> motor Honda GX160HR Ø 50 mm debit 26 mc/h	627
4971770129177	<b>Motopompă de înaltă presiune KOSHIN SERH-50Z-BAA</b> motor Honda GX200HR Ø 50 mm debit 30 mc/h	663



Cod produs	Descriere produs	Pret Euro (fara TVA)
<b>Pompe electrice pentru drenaj ape reziduale - SERIA PONSTAR</b>		
4971770430860	<b>Pompă submersibilă KOSHIN PXL-52522-BAC</b> motor electric 220V 540W Ø 25 mm debit 7.2 mc/h, granulometrie 6 mm	230
	<b>(Nou!)</b>	
4971770430839	<b>Pompă submersibilă KOSHIN PX-55022-BAC</b> motor electric 220V, 620W Ø 50 mm debit 15.5 mc/h, granulometrie 6 mm	208
	<b>(Nou!)</b>	
<b>Pompe electrice pentru drenaj ape reziduale - SERIA DEWATERING</b>		
4971770770010	<b>Pompă submersibilă KOSHIN PXJ-150-BAB</b> motor electric 220V/150W Ø 15-20-25 mm debit 5.7 mc/h, granulometrie 1 mm	123
	<b>(Nou!)</b>	
4971770770027	<b>Pompă submersibilă KOSHIN PXJ-250-BAB</b> motor electric 220V 250W, Ø 40 mm debit 11.4 mc/h, granulometrie 6 mm, corp pompă inox	241
	<b>(Nou!)</b>	
KSPXJ-400-BAB	<b>Pompă submersibilă KOSHIN PXJ-400-BAB</b> motor electric 220V 400W Ø 50 mm debit 11.7 mc/h, granulometrie 6 mm, corp pompă inox	262
	<b>(Nou!)</b>	
4971770770041	<b>Pompă submersibilă KOSHIN PXJ-750-BAB</b> motor electric 220V 750W Ø 50 mm debit 19.5 mc/h, granulometrie 6 mm, corp pompă inox	466
	<b>(Nou!)</b>	
<b>Pompe electrice pentru ape murdare - SERIA VORTEX</b> <b>*includ Impeller (roată centrifugală cu palete)</b>		
4971770770058	<b>Pompă submersibilă Vortex KOSHIN PKJ-150-BAB</b> motor electric 220V, 150W Ø 32 mm debit 9 mc/h, granulometrie până la 10 mm	140
	<b>(Nou!)</b>	
4971770770065	<b>Pompă submersibilă Vortex KOSHIN PKJ-250-BAB</b> motor electric 220V 250W, Ø 40 mm debit 13.5 mc/h, granulometrie până la 30 mm	214
	<b>(Nou!)</b>	
4971770770072	<b>Pompă submersibilă Vortex KOSHIN PKJ-400-BAB</b> motor electric 220V 400W Ø 50 mm debit 14.7 mc/h, granulometrie până la 30 mm	241
	<b>(Nou!)</b>	
4971770770089	<b>Pompă submersibilă Vortex KOSHIN PKJ-750-BAB</b> motor electric 220V 750W Ø 50 mm debit 20.4 mc/h, granulometrie până la 30 mm	447
	<b>(Nou!)</b>	
4971770770096	<b>Pompă submersibilă Vortex KOSHIN PKJ-1500-BAB</b> motor electric 220V 1500W Ø 80 mm debit 40.8 mc/h, granulometrie până la 30 mm	668
	<b>(Nou!)</b>	
<b>Pompe electrice cu tocător pentru deșeuri organice - SERIA GRINDER</b>		
4971770770102	<b>Pompă submersibilă Grinder KOSHIN PKG-750-BAB</b> motor electric 220V 750W Ø 32 mm debit 10.5 mc/h	651
	<b>(Nou!)</b>	
4971770770119	<b>Pompă submersibilă Grinder KOSHIN PKG-1200-BAB</b> motor electric 220V 1200W Ø 32 mm debit 10.8 mc/h	744
	<b>(Nou!)</b>	
4971770770126	<b>Pompă submersibilă Grinder KOSHIN PKG-1500-BAB</b> motor electric 220V 1500W Ø 32 mm debit 10.8 mc/h	931
	<b>(Nou!)</b>	

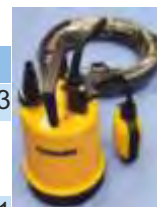

**Priză cu capac**  
 COD: EFFR-P316

Montarea mânerului cu dispozitiv de fixare rapidă  
 Cablu strâns cu inel anti-desuruburi  
 Rezistență bună la temperaturi ridicate și scăzute  
 Aparat de conectare rapidă fără șuruburi Wives

CE, RoHS, În conformitate cu CEI EN 60309-1-2

IP 44 A 16 2P+T 230V



3,7 €

**Priză cu capac**  
 COD: EFFR-P53267

Montarea mânerului cu dispozitiv de fixare rapidă  
 Cablu strâns cu inel anti-desuruburi  
 Rezistență bună la temperaturi ridicate și scăzute  
 Aparat de conectare rapidă fără șuruburi Wives

CE, RoHS, În conformitate cu CEI EN 60309-1-2

IP 67 A 32 2P+N 400V



16,8 €

**Adaptor stecher Schuko și priză**  
 COD: EFFR-17024D

CE, RoHS, În conformitate cu CEI EN 60309-1-2

IP 20 A 16 2P+N 230V



7,9 €

**Adaptor stecher Schuko - cablu**  
 COD: EFFR-17029DE

CE, RoHS, În conformitate cu CEI EN 60309-1-2

IP 44 A 16 2P+N 230V



12,1 €

**Adaptor stecher 400V cu priză Schuko 230V**  
 COD: EFFR-17025

CE, RoHS, În conformitate cu CEI EN 60309-1-2

IP 44 A 16 4P+N 400V/230V



15,2 €

**Ștecher Schuko**  
 COD: EFFR-S316/DE

Montarea mânerului cu dispozitiv de fixare rapidă  
 Cablu strâns cu inel anti-desuruburi  
 Rezistență bună la temperaturi ridicate și scăzute  
 Aparat de conectare rapidă fără șuruburi Wives

CE, RoHS, În conformitate cu CEI EN 60309-1-2

IP 44 A 16 2P+T 230V



1,9 €

**Ștecher**  
 COD: EFFR-S53267

Montarea mânerului cu dispozitiv de fixare rapidă  
 Cablu strâns cu inel anti-desuruburi  
 Rezistență bună la temperaturi ridicate și scăzute  
 Aparat de conectare rapidă fără șuruburi Wives

CE, RoHS, În conformitate cu CEI EN 60309-1-2

IP 67 A 32 4P+N 400V



11,3 €

**Ștecher de perete cu inversiune de fază**  
 COD: EFFR-S53267P-INV

Montarea mânerului cu dispozitiv de fixare rapidă  
 Cablu strâns cu inel anti-desuruburi  
 Rezistență bună la temperaturi ridicate și scăzute  
 Aparat de conectare rapidă fără șuruburi Wives

CE, RoHS, În conformitate cu CEI EN 60309-1-2

IP 67 A 32 4P+N 400V



26,6 €

**Înterupător cu două butoane stop**  
 COD: EFFR-SMM/I

Comutator pentru scule electrice încorporate.  
 Conexiune prin faston.  
 Funcție oprire urgentă.  
 Garnitură și suport de fixare.  
 Cu contact de auto-prindere separat și cu punte pentru utilizarea unui tampon termic sau a unui buton de urgență extern.

CE, RoHS, În conformitate cu CEI EN 60947

IP 55 A 16 230V



9,6 €

**Înterupător cu autoreținere, două butoane stop**  
 COD: EFFR-SMM/II/AU

Comutator pentru scule electrice încorporate.  
 Conexiune prin faston.  
 Funcție oprire urgentă.  
 Garnitură și suport de fixare.  
 Cu contact de auto-prindere separat și cu punte pentru utilizarea unui tampon termic sau a unui buton de urgență extern.

CE, RoHS, În conformitate cu CEI EN 60947

IP 44 A 16 230V



9,6 €



## REPREZentanȚI VÂNZĂRI DISTRIBUȚIE

### Zona Nord-Vest

Adrian Șerban  
0759.032.235  
adrian.serban@italiastar.ro

### Zona Nord-Est

Robert Amolioaiei  
0743.616.118  
robert.a@italiastar.ro

### Zona Vest

Bogdan Rusan  
0759.207.471  
bogdan.rusan@italiastar.ro

### Zona Sud-Vest

Luca Antonescu  
0756.180.620  
luca.antonescu@italiastar.ro

### Zona Sud-Est

Paul Istrate  
0744.340.500  
paul.istrate@italiastar.ro



### Director Suport Vânzări

Mihaela Toma  
0723.274.885  
mihaela.toma@italiastar.ro

### COMENZI / INFO STOC

#### SUPPORT VÂNZĂRI

Alexandru Stoica  
0749.281.448

Cristina Floarea  
info@italiastar.ro

### DEPOZITE EXTERNALIZATE

#### HOPI RO LOGISTICS S.R.L.

Adresa:  
Strada Italia, Nr. 1-7, Warehouse 10,  
Chiajna, Ilfov  
Nr. tel. Team Leader: 0758053979

#### SLS Cargo

Adresa:  
Strada Italia, Nr. 1-7, Warehouse 0,  
Chiajna, Ilfov  
Nr. tel. Team Leader: 0738719169

### ASISTENȚĂ TEHNICĂ

#### ASISTENȚĂ TEHNICĂ SISTEME DE POMPARE

Daniel Cojocar  
0755.090.529  
servicetm@italiastar.ro

#### SERVICE MICA MECANIZARE

Marius Lazăr  
0758.644.374  
service@italiastar.ro

#### SERVICE AGRO GARDEN

Răzvan Morlova  
0755.090.519  
razvan.morlova@italiastar.ro

#### ASISTENȚĂ TEHNICĂ / MENTENANȚĂ

Ionuț Olteanu  
0745.024.593  
ionut.olteanu@italiastar.ro

### SEDIU / DEPOZIT / SERVICE

Adresa:  
Autostrada București - Pitești km 13,2,  
Chiajna, Jud. Ilfov - România C.P. 077040  
Coordonate GPS: 44.438989, 25.943253

Telefon: 021.433.03.27  
0756.169.788  
e-mail: info@italiastar.ro  
www.italiastar.ro



[www.italiastar.ro](http://www.italiastar.ro)

Intrarea în vigoare a prezentei liste,  
duce la anularea tuturor versiunilor anterioare.

Informații cu caracter confidențial  
Copierea sau distribuirea acestui catalog este strict interzisă fără acordul scris din partea  
Fotografiile, specificațiile tehnice și prețurile expuse în acest catalog nu reprezintă  
contractuală și pot suferi modificări fără notificare în prealabil.